

**PRO 48**  
**USE & CARE GUIDE**

**PRO48 GUÍA DE USO Y MANTENIMIENTO**

**PRO48 UTILISATION ET ENTRETIEN**

**PRO48 INFORMAZIONI SU USO E MANUTENZIONE**





**ENGLISH**

<b>Introducing the Sub-Zero PRO 48</b>	<b>5</b>
<b>Sub-Zero PRO 48 Features</b>	<b>6</b>
<b>Sub-Zero PRO 48 Use &amp; Care</b>	<b>8</b>
<b>Troubleshooting Guide</b>	<b>17</b>
<b>Service Information</b>	<b>21</b>

**ESPÁNOL**

<b>Presentación del PRO 48 de Sub-Zero</b>	<b>23</b>
<b>Características del PRO 48 de Sub-Zero</b>	<b>24</b>
<b>Uso y mantenimiento del PRO 48 de Sub-Zero</b>	<b>26</b>
<b>Guía de localización y solución de problemas</b>	<b>35</b>
<b>Información de mantenimiento</b>	<b>39</b>

**FRANÇAIS**

<b>Présentation du Sub-Zero PRO 48</b>	<b>41</b>
<b>Sub-Zero PRO 48 - Caractéristiques</b>	<b>42</b>
<b>Sub-Zero PRO 48 - Utilisation et entretien</b>	<b>44</b>
<b>Guide de dépistage des pannes</b>	<b>53</b>
<b>Service après-vente</b>	<b>57</b>

**ITALIANO**

<b>Introduzione del modello Sub-Zero PRO 48</b>	<b>59</b>
<b>Caratteristiche dell'unità Sub-Zero PRO 48</b>	<b>60</b>
<b>Uso e manutenzione del modello Sub-Zero PRO 48</b>	<b>62</b>
<b>Guida alla soluzione dei problemi</b>	<b>71</b>
<b>Informazioni per il servizio di assistenza</b>	<b>75</b>



As you read this Use & Care Information, take particular note of the CAUTION and WARNING symbols when they appear. This information is important for safe and efficient use of the Sub-Zero equipment.

**⚠ CAUTION**

signals a situation where minor injury or product damage may occur if you do not follow instructions.

**⚠ WARNING**

states a hazard that may cause serious injury or death if precautions are not followed.

In addition, this Use & Care Information may signal an IMPORTANT NOTE which highlights information that is especially important.



## THANK YOU

Thank you for purchasing your new Sub-Zero PRO 48 side-by-side refrigerator/freezer. With Sub-Zero, you can rely on a 60-year tradition of quality and reliability.

Built in to cabinetry or free-standing, the PRO 48 is just the latest example of Sub-Zero pushing food preservation to new heights. And of course, the PRO 48 still meets rigorous energy standards for residential use. Featuring a glass door on Model ICB648PROG or top-to-bottom stainless steel on Model ICB648PRO. The PRO 48 brings together the latest technology and finest features in home refrigeration to give you the freshest food possible.

This Use & Care Information book will answer most of your questions about the features, operation and maintenance of your PRO 48 unit. If you have questions that are not addressed here, contact your Sub-Zero dealer or visit the locator page of our website, [subzero.com](http://subzero.com), to find the regional distributor by country.

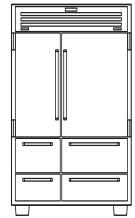

**Model ICB648PRO**

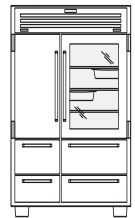

**Model ICB648PROG with Glass Door**



**PRO 48** FEATURES

- Can be built in or, with the free-standing accessory kit, used in a free-standing application
- Dual refrigeration—two compressors and three evaporators keep foods fresher longer and prevent odor transfer
- Exterior temperature display with easy-to-read digital readouts, accurate within one degree of your preset temperatures
- Microprocessor and interior control panel with up-front touch controls monitor pattern-sensing defrost and automatic service alerts
- Holiday mode—power down one or both sides for extended periods or just the weekend
- Slide-out stainless steel bins—two versatile, removable bins hold small items and fit neatly under any shelf
- Crisper drawer is a touch-and-glide crisper with a tight-seal glass lid that gives vegetables generous humidity
- Drawers with dividers help you enjoy full access to food with adjustable, removable, and interchangeable drawer dividers
- Automatic ice maker lets you retrieve ice from a stainless steel bucket
- Shelves are cantilevered and spill-proof, with stainless steel trim (refrigerator); adjustable, removable and 100% stainless steel (freezer)
- The entire left side of the unit is for frozen food storage, freezer type compartment. The left lower drawer can also be used for ice making
- The entire right side of the unit is for unfrozen food storage, fresh food type compartment
- Auto-close system with an advanced hinge design lets doors finish closing easily and automatically
- Alarm with an audible beep lets you know when doors or drawers are left ajar
- Easy-access grille pops up with a simple pull (no tools needed) to reveal the condenser for cleaning
- Stainless steel construction and classic finish (inside and out) for professional strength and beauty
- Advanced lighting—top LED lights bathe upper compartments in a soft glow; on the refrigerator side, channeled sidewall LEDs can even serve as door area night lights (night light option available on Model ICB648PROG only)
- Triple-pane, UV-resistant glass—specially treated glass offers convenient visibility while filtering harmful rays and saving energy (Model ICB648PROG only)
- Certified by Star-K to meet religious regulations

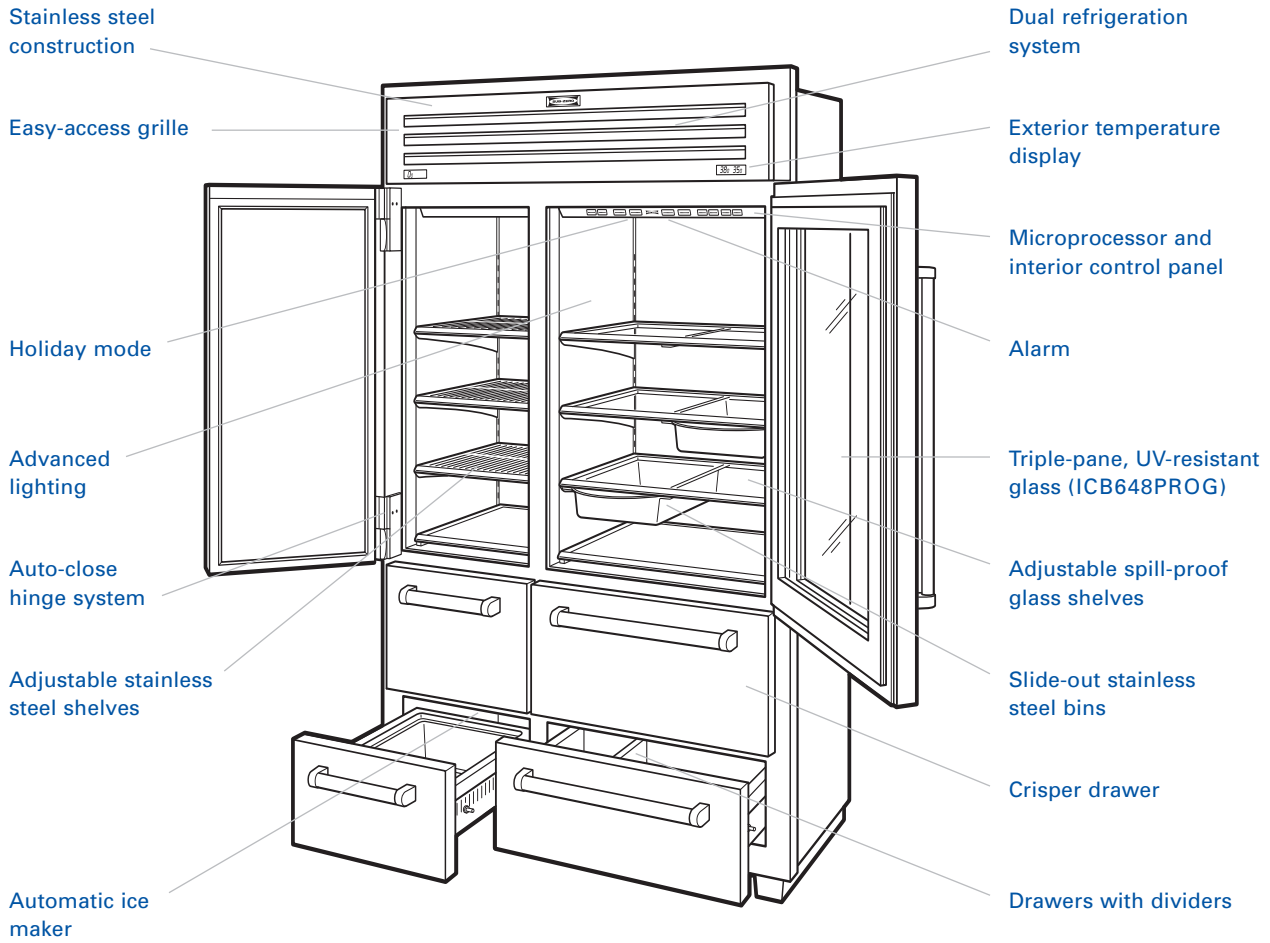

**Model ICB648PROG with glass door shown**



**This appliance is certified by Star-K to meet strict religious regulations in conjunction with specific instructions found on [www.star-k.org](http://www.star-k.org).**

**ELECTRONIC CONTROL SYSTEM**

The electronic control system of the PRO 48 monitors and accurately displays compartment temperatures within one degree of your pre-set temperatures. It also monitors the operation of the unit and lets you know if there is a problem. The interior control panel located at the top of the refrigerator door compartment has key pads to set temperatures and control functions of the electronic control system.

**TEMPERATURE CONTROL**

Your new PRO 48 was thoroughly inspected and tested before it was shipped from the Sub-Zero factory. Temperatures are preset at 3°C in refrigerator compartments and -18°C in the freezer compartments.

There are three sets of **WARMER** ▲ and **COLDER** ▼ key pads on the interior control panel, two for the refrigerator compartments (upper door and lower drawers) and one for the freezer compartments. To adjust the temperature in any of the three compartments, depress the **WARMER** ▲ or **COLDER** ▼ key pad for that compartment. Digital temperatures for each of the three compartments are displayed in the exterior temperature display.

Temperature ranges are -20°C to -15°C in the freezer sections and 1°C to 7°C in the refrigerator sections. It is normal for temperatures to fluctuate slightly, depending on external influences such as an open door, the degree of humidity and room temperature.

**IMPORTANT NOTE:** Always allow 24 hours for compartments to reach the temperature you set.

**POWER ON/OFF**

The **POWER** ⏻ key pad on the control panel will shut off all electrical power to the unit. When the power is off, the OFF indicator light will be visible in the exterior temperature display. Using the **POWER** ⏻ key pad means you do not have to shut off power at the circuit breaker or unplug the unit. The **POWER** ⏻ key pad can be used for extended vacations.

It is possible to shut off power to one compartment of the PRO 48 for an extended period without affecting operation of the other compartments.

First, turn the unit off by depressing the **POWER** ⏻ key pad. Then push and hold the **WARMER** ▲ key pad of the compartment you wish to shut down. Depress the **POWER** ⏻ key pad to turn the unit back on. The disabled zone will be indicated with "--" in the exterior temperature display. Repeat the process to resume power to the compartment.

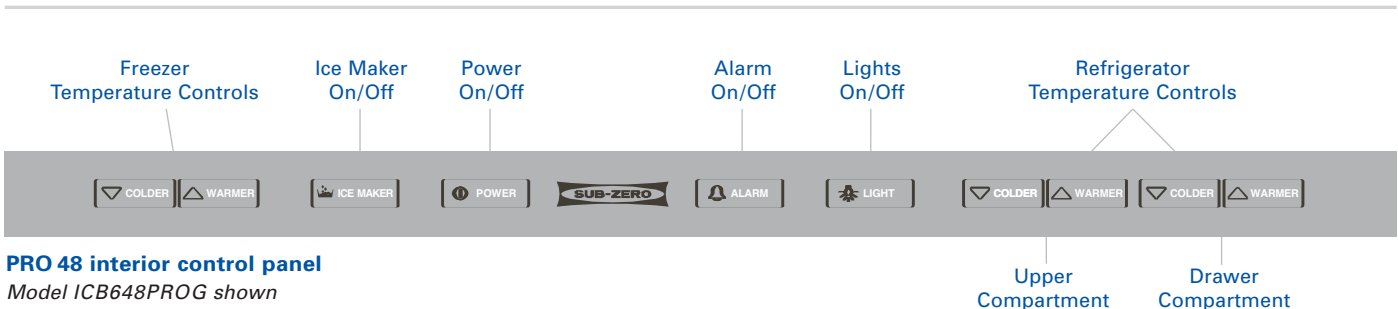

**⚠ WARNING**

**Be sure to shut off power to the unit at the circuit breaker during service.**



**PRO 48 interior control panel**  
Model ICB648PROG shown

### ICE MAKER ON/OFF

The **ICE MAKER**  key pad on the control panel switches power to the ice maker system on or off. Use the **ICE MAKER**  key pad to shut down ice maker operation during extended vacations. The ice bucket icon will be visible in the exterior temperature display if the ice maker system is on.

### ALARM FEATURE

The PRO 48 has an alarm feature that lets you know with an audible beep if a door or drawer is left ajar. The alarm will sound after 30 seconds if a door or drawer is left open and will stop once the door or drawer is closed. This alarm can be disabled for cleaning or restocking by depressing the **ALARM**  key pad on the control panel.

### EXTERIOR TEMPERATURE DISPLAY



Electronic control system functions, such as digital temperatures and service indicators, are displayed in two exterior temperature displays located on the grille. The display in the lower left area of the grille shows the temperature and indicators for freezer compartments, and the display in the lower right gives readouts for refrigerator compartments.

### VISUAL SERVICE DISPLAY

The electronic control system monitors compartment and component temperatures as well as the ice maker system. If there is a temperature or ice maker problem, you will be alerted by a flashing SERVICE indicator light in the exterior temperature display. This same SERVICE light will also flash if the condenser needs cleaning.

### SABBATH MODE (STAR-K)

The PRO 48 features Sabbath Mode for certain religious observances where lights and the ice maker need to be turned off.

To initiate Sabbath Mode while the unit is on, press the **POWER**  key pad on the control panel so that OFF is visible in the exterior temperature display. Then press and hold the **POWER**  key pad for 10 seconds. This will turn the unit back on with lights and ice maker disabled. There will be four short beeps, indicating that the Sabbath Mode has been set. To return the unit to normal operation, press and release the **POWER**  key pad.

If you have questions about Star-K compliance, visit [www.star-k.org](http://www.star-k.org).



**PRO 48 exterior temperature display**



## **DUAL REFRIGERATION** SYSTEM

The PRO 48 continues the Sub-Zero tradition of superior quality and reliability. Sub-Zero pioneered the development of our exclusive dual refrigeration systems, giving you optimum fresh and frozen food storage in ideal self-contained compartments. Both refrigerator and freezer maintain accurate, consistent temperatures. Dual refrigeration keeps your food fresh longer than any other system available.

With dual refrigeration, the freezer maintains a consistent temperature within one degree of the temperature you set within our range of -20°C to -15°C, without unwanted moisture and odor from the refrigerator. Similarly, you can adjust the refrigerator temperature within a range of 1°C to 7°C, for proper humidity levels tailored for longer food life expectancy.

Dual refrigeration also means there is no transfer of fresh food odors to frozen food or ice. The PRO 48 system does not freeze the moisture out of the air in the fresh food compartments.

The Sub-Zero dual refrigeration system is more energy efficient than standard single refrigeration systems. When the refrigerator is used frequently during the day, it does not require the freezer to circulate its very cold, dry air to the refrigerator. Instead, the refrigerator uses moist air to keep fresh foods fresh and energy use minimal.

## REFRIGERATOR STORAGE

### ADJUSTABLE GLASS SHELVES

The adjustable glass shelves of the PRO 48 upper refrigerator compartment are cantilevered and spill proof with stainless steel trim.

To remove a shelf, tilt the shelf up at the front, then lift it up and out of the tracks on the rear wall of the refrigerator. To replace a shelf, insert in the tracks with the front of the shelf raised slightly. As you push the shelf in, lower the front of the shelf until it locks into position. Refer to the illustration of the adjustable glass shelves below.

**IMPORTANT NOTE:** Always be careful handling glass shelves to prevent breaking the glass or scratching the interior.

### CRISPER LID ASSEMBLY

The PRO 48 upper refrigerator drawer features a crisper lid to provide higher humidity in the drawer compartment. This assembly allows for easy access to the compartment and has a clear-view window for visibility of stored vegetables.

To remove the crisper lid assembly, pull the upper refrigerator drawer all the way out, raise the front edge of the crisper lid assembly up and pull out from the back. Refer to the illustration of the crisper lid below.

### REFRIGERATOR DRAWER DIVIDERS

The PRO 48 refrigerator storage drawers give you full access to food with adjustable and removable dividers. The dividers are interchangeable between the upper and lower refrigerator drawer. Two long dividers run the full depth of the drawer, with shorter dividers that connect to the long dividers to compartmentalize the drawer.

To remove the short dividers, lift up and out of position from supports on the long dividers and sides of the drawer. The long dividers can also be removed by lifting up and out of position from drawer support tabs. Refer to the illustration of the storage drawer below.

One divider is mounted permanently in the upper refrigerator drawer.

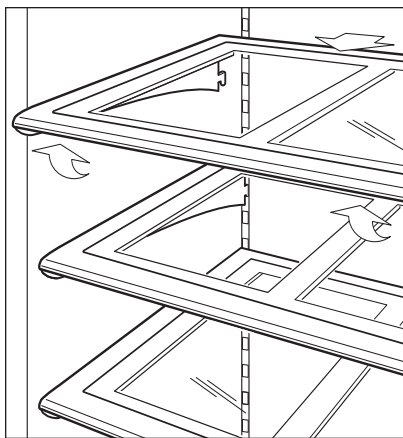

Adjustable glass shelves

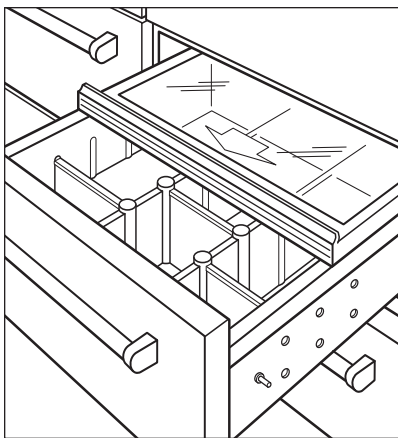

Storage drawer with crisper lid

**FREEZER STORAGE****ADJUSTABLE SLIDE-OUT BINS**

The PRO 48 features two versatile, adjustable stainless steel slide-out bins that fit neatly under any refrigerator compartment shelf. The glass shelves have integrated rails that make it possible to position the slide-out bins in a variety of locations.

To remove the slide-out bin, simply pull the handle portion of the bin forward until it stops, lift it up and out of the rails mounted below the glass shelf. Refer to the illustration of the adjustable slide-out bin below.

**FREEZER STORAGE****ADJUSTABLE SHELVES**

The adjustable shelves of the PRO 48 upper freezer compartment are cantilevered and 100% stainless steel.

The freezer shelves are repositioned the same way as the glass shelves in the refrigerator compartment. To remove or adjust the freezer shelves, first tilt the shelf up at the front, then lift it up and out of the tracks on the rear wall of the freezer.

To replace a shelf, insert in the tracks on the rear wall of the freezer with the front of the shelf raised slightly. As you push the shelf in, lower the front of the shelf until it locks into position.

**ICE BUCKET REMOVAL**

The automatic ice maker and stainless steel ice bucket are located in the lower freezer drawer.

To remove the ice bucket, pull the freezer drawer out until it stops, lift the ice bucket up and out of the drawer. The entire lower freezer drawer can now be used for more ice storage if necessary.

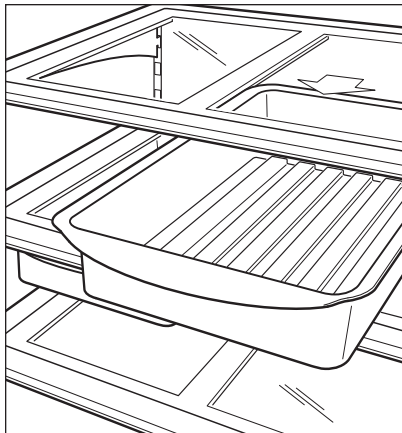

**Adjustable slide-out bin**

**STORAGE DRAWER REMOVAL**

The refrigerator and freezer storage drawers are removable for cleaning. The drawers have an automatic stop built in to prevent drawers from coming all the way out of the unit.

To remove, pull the drawer all the way out until it stops, lift up evenly on both sides of the drawer front and pull out. To reinstall, raise the front of the drawer and place onto the drawer slide tracks. Be sure to engage the front of the drawer slide with the drawer assembly. Refer to the illustration of the storage drawer removal below.

**IMPORTANT NOTE:** To reduce the weight of the drawer, be sure to unload the contents before removing the drawer.

**⚠ CAUTION**

**Storage drawers are heavy. Be sure to keep your feet clear as you remove the drawer.**

**DOOR AND DRAWER OPERATION**

The PRO 48 refrigerator and freezer door hinges have an auto-close system that allows doors to finish closing automatically. As you close the door, the built-in cam takes over to close the door the final 15°. A built-in door stop allows both doors to stay open at approximately 120°.

For corner applications, an optional door stop kit is available that limits the door opening to 90° (part #4152280).

The PRO 48 refrigerator and freezer drawers have an auto-close system that allows drawers to finish closing automatically. The drawers have an automatic stop built in at full extension.

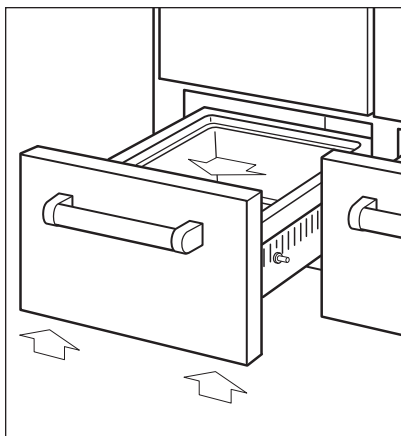

**Storage drawer removal**



## ICE MAKER OPERATION

The ice maker in the PRO 48 is fully automatic and has been tested at the Sub-Zero factory.

To turn the ice maker on or off, depress the **ICE MAKER**  key pad on the control panel. When the ice maker is on, it will be operating any time the drawer is closed.

**IMPORTANT NOTE:** A reverse osmosis system can be used with the PRO 48, provided there is constant water pressure of 1.4 bar to 8.3 bar supplied to the unit at all times.

## ICE PRODUCTION

The ice maker is designed to produce enough ice for normal family use. The timing of ice making cycles will vary depending on load conditions, door and drawer openings and room temperature. On average, you can expect a cycle of ice (eight cubes per cycle) every two hours.

For extra ice capacity, remove the ice bucket with the ice maker system on and allow the drawer to fill with ice.

**IMPORTANT NOTE:** Removing the ice bucket will not increase the rate of ice production.

If ice is not used on a regular basis it tends to fuse together. To avoid this, empty the ice bucket periodically allowing it to replenish with a fresh supply.



## INTERIOR CLEANING

To clean interior surfaces and removable parts, wash with a mild solution of soap and luke-warm water with a little baking soda. Do not use vinegar. Rinse and dry thoroughly. Avoid getting water on lights and control panel.

### ⚠ CAUTION

**Do not submerge or pour hot water over cold glass shelves.**

## EXTERIOR CLEANING

To clean the exterior stainless steel surfaces of the PRO 48, use a soft, nonabrasive stainless steel cleaner like Signature Polish and apply with a soft, 100% lint-free cloth.

To bring out the natural luster of the stainless steel, lightly wipe the surface with a water-dampened microfiber cloth followed by a dry polishing chamois. All work should follow the grain direction of the finish. Better results are obtained by keeping the cloth in continuous contact with the stainless steel.

Signature Polish is available from Signature Limited Laboratory, P. O. Box 13436, Dayton, Ohio 45413-0436, or 877-376-5474 (toll free).

### ⚠ CAUTION

**Under no circumstances should you use a metallic or highly abrasive cleaner or cloth, as this will scratch the classic stainless steel finish.**

## CONDENSER CLEANING

The condenser of the PRO 48 is located behind the grille at the top of the unit. The grille must be lifted to access the condenser area for cleaning. To lift the grille, pull out on the bottom edge of the grille and tilt the grille frame forward.

Use a soft bristle brush and vacuum to remove dust and lint from the condenser. Clean the condenser area every three to six months.

### ⚠ CAUTION

**Failure to clean the condenser could result in temperature loss or mechanical failure or damage.**

### ⚠ CAUTION

**Before cleaning the unit, shut the electricity off at the control panel. When you clean the condenser, wear gloves to avoid injury from the sharp condenser fins.**



### LIGHTING INFORMATION

The PRO 48 features top LED lights that bathe the upper refrigerator and freezer compartments in a soft glow. The refrigerator compartment also has channeled sidewall LED lighting.

For Model ICB648PROG with glass door, the LED lighting can be left on with the door closed and can serve as a door-area night light. This feature can be activated or deactivated by depressing the **LIGHT**  key pad.

**IMPORTANT NOTE:** This advanced lighting system needs to be replaced by a Sub-Zero service technician.

The lighting in the refrigerator and freezer drawers use 40-watt appliance bulbs (part #3030290). The bulbs are easily accessible with the drawer open and are located on the ceiling of the drawer compartment.

To replace drawer compartment light bulbs, unscrew the bulb counterclockwise to remove and clockwise to install.

#### **WARNING**

**Be sure to shut off power to the unit at the circuit breaker before replacing light bulbs. Wear protective gloves when handling bulbs.**

### VACATION TIME

For extended vacations, shut off power to the unit by depressing the **POWER**  key pad. Empty all contents and block the doors and drawers open slightly. A 25 mm space will allow fresh air in to keep the interior dry and fresh smelling.

For short vacations, remove all perishable items. Shut off the ice maker by pressing the **ICE MAKER**  key pad and empty the ice bucket. It is not necessary to change the control settings.

If the unit is put into service temporarily and later shut off, block the doors and drawers open to allow fresh air to circulate inside the compartments. Be sure to shut off power to the unit by pressing the **POWER**  key pad.

**IMPORTANT NOTE:** If the Sabbath Mode is required for turning off lights and the ice maker, refer to information on page 7.

## FREQUENTLY ASKED QUESTIONS

## TEMPERATURE

**IMPORTANT NOTE:** Unless the unit is being serviced, make sure the power for your unit is on. If the unit is not on, OFF will be visible in the exterior temperature display. Use the **POWER**  key pad on the control panel to turn on power to the unit.

**Q:** How do I adjust the temperatures in my unit?

**A:** To adjust temperatures, refer to Temperature Control, page 5.

**Q:** What are the suggested temperature settings?

**A:** The recommended settings are 3°C for refrigerator compartments and -18°C for freezer compartments.

**Q:** Condensation is forming on the inside and outside of my unit.

**A:** In climates with higher humidity, condensation will form and is considered normal. Leaving the door open for a long period of time may also contribute to condensation forming on the inside your unit.

**Q:** My unit isn't cooling properly.

**A:** Clean the condenser area as outlined on page 13.

## NOISE

**Q:** Why do I hear my unit running constantly?

**A:** It is normal to hear the operation of fans and motors from the product. Sounds will be accentuated based on the placement of the unit and overall room design.

## ICE PRODUCTION

**IMPORTANT NOTE:** Make sure that the ice maker system is on. The ice bucket icon will be visible in the exterior temperature display if the ice maker system is on. If it is not on, use the **ICE MAKER**  key pad on the control panel to turn on power to the ice maker system.

**IMPORTANT NOTE:** Dispose of the first bucket of ice produced by your new unit to ensure that pipe residue or other particles associated with new water lines are not consumed.

**Q:** My ice maker isn't producing very much ice.

**A:** On average, you can expect a cycle of ice (eight cubes per cycle) every two hours.

**Q:** My ice is freezing together and clumping.

**A:** If ice is not used regularly it tends to fuse together. You may need to discard the ice and allow ice to be replenished.

## DOOR OPERATION

**Q:** Why is my door hard to open?

**A:** Your unit was designed for an airtight seal. A vacuum seal can form after the door is closed. Wait several seconds for pressure to equalize before reopening the door.

**Q:** The door on my unit is opening too fast and hitting the wall or surrounding cabinets.

**A:** The unit may not be leveled properly or a door stop may be required. Contact your Sub-Zero dealer for details on the door stop kit.

**TROUBLESHOOTING**

If your refrigerator or freezer is not operating properly, use the following troubleshooting guide before calling your Sub-Zero dealer or regional distributor. This guide will save you time and trouble and may avoid the expense of a service call.

**SERVICE is illuminated in the exterior temperature display**

- The microprocessor has sensed a problem with the operating system. There may be instructions in the exterior temperature display to solve the problem. If not, call your Sub-Zero dealer or regional distributor for assistance.

**SERVICE is flashing in the exterior temperature display**

- This happens when one or more of the zones runs too long, or a temperature sensor may be faulty. This could be from a dirty condenser. If this occurs, clean the condenser following the procedure outlined on page 13. Turn the unit off with the **POWER**  key pad and then restart by depressing the key pad again. If SERVICE is still flashing, call your Sub-Zero dealer or regional distributor for assistance.

**Service and ice lights are both flashing**

- This occurs when the solenoid valve for the ice maker is activated too long. Check for excess water near the ice maker. If you see excess water, turn off the water at the shut-off valve and call for service. If there is no excess water, turn the unit off and back on to reset and see if this corrects the problem. If the problem continues, call your Sub-Zero dealer or regional distributor for assistance.

**Refrigerator/Freezer is not running**

- Is there electrical power to the unit?
- Is your home circuit breaker or fuse off?
- Is your refrigerator/freezer control set to "ON"?
- Is the condenser area clean?
- Has either door been left open for an extended period? Be sure that food is not obstructing proper door or drawer closing.
- If unit has been off for short time frame and unit is still not running, it may be in defrost mode.
- Wait 30 minutes and try to restart again.

**Refrigerator/Freezer is warmer than usual**

- Is your control set properly?
- Is your condenser area clean?
- Has the door been open for a long time?
- Have you recently added a large amount of food?

**TROUBLESHOOTING****Refrigerator/Freezer runs for long periods of time**

- Is the condenser area clean?
- On hot days and in warm room temperatures, the motor runs longer.
- Have the doors or drawers been open for a long time?
- Have you recently added a large amount of food?
- Has either a door or drawer been left open accidentally? Be sure that food is not obstructing door or drawer from closing.
- There may be normal operation noises related to refrigerant circulation, fan operation, ice maker operation, defrost cycle or compressor operation.

**Refrigerator/Freezer is frosted up**

- Has a door or drawer been left open for an extended period?
- Are doors and drawers closing and sealing properly? Contact your dealer if doors or drawers are not adjusted properly. NOTE: When opening drawers, you may notice a side-to-side motion in the drawer. This motion is normal, with the tolerance built into the drawer slides. When the drawer is closed, it will automatically adjust and close with correct alignment.

**You hear unusual noises**

- These noises may be normal operating sounds related to refrigerant circulation, fan operation, ice maker operation, defrost cycle or compressor operation.

**You hear occasional buzzing**

- Is the water supply connected to ice maker and turned on?

**Condensation forms inside the unit**

- This is normal during periods of higher humidity (summer) and with frequent door openings.
- Are doors and drawers closing and sealing properly?

**Condensation forms outside the unit**

- During periods of high humidity, some condensation may appear on outside surfaces. The condensation will disappear when the humidity drops. Be sure doors and drawers are closing and sealing properly. If condensation persists, contact your Sub-Zero dealer for assistance.

**Outside of the freezer compartment heats up**

- Clean the condenser area.



TROUBLESHOOTING

**There is no ice**

- Is the ice maker turned on?
- Is the water supply connected?

**Food has created an odor inside the unit**

- Clean the unit thoroughly
- Cover all food tightly
- Discard outdated food

**Light bulb needs to be replaced**

- See Lighting Information, page 14.

**▲ WARNING**

**Shut off power to the unit at the circuit breaker before replacing light bulbs. Wear protective gloves when handling bulbs.**

**You need product information**

- Call your Sub-Zero dealer or visit our website, [subzero.com](http://subzero.com), for planning, installation and product information.

**You need service**

- Check the model and serial number of your unit on the plate located on the left side of the top freezer drawer compartment. Call your Sub-Zero dealer for assistance in obtaining service in your area. You may also go to the locator page on our website, [subzero.com](http://subzero.com), to find the regional distributor by country.



**SERVICE** INFORMATION

This Use & Care Information book gives you the tools necessary to preserve food at optimum quality in your PRO 48 unit. Keep doors and drawers closed as much as possible whenever the unit is operating.

If you do need service, be sure to have the model and serial number when you call. You'll find these numbers on the model and serial number plate located on the left side of the top freezer drawer compartment. Record this information below for future reference.

Model Number \_\_\_\_\_

Serial Number \_\_\_\_\_

Installation Date \_\_\_\_\_

Sub-Zero Dealer and Phone  
\_\_\_\_\_

**BEFORE CALLING FOR SERVICE**

Before calling your Sub-Zero dealer or regional distributor, refer to the Troubleshooting Guide on pages 17-20. Check the household fuse or circuit breaker to see if it has been blown or tripped and that the electrical connection to the appliance has not been disconnected. A power outage may also have caused a disruption in service.

**The information and images in this guide are the copyright property of Sub-Zero Freezer Company, Inc. Neither this book nor any information or images contained herein may be copied or used in whole or in part without the express written permission of Sub-Zero Freezer Company, Inc.**

**©Sub-Zero Freezer Company, Inc. all rights reserved.**



Cuando lea esta guía de uso y mantenimiento, deberá prestar especial atención cuando aparezcan los símbolos de PRECAUCIÓN y AVISO. Esta información es importante para utilizar de forma segura y eficaz el equipo de Sub-Zero.

#### **▲ PRECAUCIÓN**

indica una situación en la que se pueden provocar daños leves o secundarios al producto si no se siguen las instrucciones.

#### **▲ AVISO**

indica peligro de que se produzcan heridas personales graves o incluso puede provocar la muerte si no se siguen las precauciones advertidas.

Además, esta guía de uso y mantenimiento puede incluir una **NOTA IMPORTANTE** para resaltar información especialmente importante.



## GRACIAS

Gracias por comprar nuestro nuevo frigorífico y congelador side-by-side PRO 48 de Sub-Zero. Con Sub-Zero, puede confiar en una tradición que avala 60 años de calidad y fiabilidad.

Empotrable en mueble o de libre colocación, el PRO 48 es el último ejemplo de cómo Sub-Zero está alcanzando los niveles más altos en aparatos para la conservación de alimentos. Y, por supuesto, PRO 48 cumple con las normativas eléctricas europeas vigentes para uso doméstico. El modelo ICB648PROG dispone de una puerta de cristal y el modelo ICB648PRO es todo de acero inoxidable. El PRO 48 unifica la tecnología más avanzada y las opciones de decoración más elegantes en refrigeración para el hogar con el fin de mantener los alimentos con la máxima frescura posible.

Esta guía de información de uso y mantenimiento responderá a las preguntas que puedan surgirle sobre las características, el funcionamiento y el mantenimiento del modelo PRO 48. Si tiene alguna pregunta que no ha sido incluida aquí, póngase en contacto con su distribuidor de Sub-Zero o visite nuestro sitio Web, [www.sub-zero.eu.com](http://www.sub-zero.eu.com), para buscar su distribuidor más cercano.

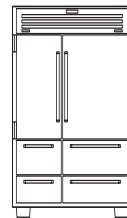

**Modelo  
ICB648PRO**

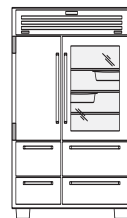

**Modelo  
ICB648PROG  
con puerta de  
cristal**

CARACTERÍSTICAS DEL **PRO 48**

- Puede ir empotrado o de libre colocación utilizando el equipo mobiliario de libre colocación que aparece como accesorio
- Nuestro sistema de doble refrigeración— consta de dos motocompresores y tres evaporadores que mantienen los alimentos más frescos durante más tiempo y evitan que se traspasen los olores de un compartimento a otro
- La pantalla de temperatura exterior con mandos de control digitales permiten seleccionar la temperatura de grado en grado conforme a su necesidad, garantizando así una óptima precisión
- El microprocesador y el panel de mandos interior disponen de mandos digitales de última generación que se adaptan a sus necesidades a la hora de descongelar y llevan incorporado un sistema de alarma automático que avisa en caso de necesidad de servicio técnico
- El modo de vacaciones—reduce la potencia de uno o ambos lados durante periodos de tiempo largos o durante un fin de semana
- Recipientes deslizantes de acero inoxidable; — dos cestas extraíbles y prácticas que permiten almacenar pequeños alimentos y se ajustan perfectamente debajo de cualquier estante
- Cajón para frutas y verduras con una tapa de cristal deslizante y hermética, gracias a la cual los alimentos se mantienen en su punto perfecto de humedad y frescura
- Cajones con divisores que facilitan un acceso total a los alimentos ya que los divisores son intercambiables, ajustables y extraíbles
- Fabricador de cubitos de hielo automático que permite extraer el hielo de un recipiente de acero inoxidable
- Estantes a prueba de goteo, acabados en acero inoxidable en la parte del frigorífico; y estantes ajustables, extraíbles y 100% de acero inoxidable en la parte del congelador
- Toda la parte izquierda de la unidad es para almacenar alimentos congelados. El cajón inferior izquierdo se puede utilizar para fabricar cubitos de hielo
- Toda la parte derecha de la unidad es para almacenar alimentos frescos
- Sistema de cierre automático con un diseño de bisagras avanzado que permite que las puertas se cierren completamente de manera fácil y automática
- Alarma acústica que le permite darse cuenta de que los cajones o puertas se han dejado entreabiertos
- Rejilla abatible de fácil acceso que se abre con un simple tirón (sin necesidad de usar herramientas) de manera que se pueda acceder al condensador para limpiarlo
- La fabricación exterior e interior toda en acero inoxidable logra realzar la belleza y resistencia del aparato
- La iluminación de la parte superior— con pantalla LED, proporciona un tenue resplandor a los compartimentos de arriba, y los focos laterales pueden servir incluso para orientarse de noche en la zona de la puerta (la opción de luz nocturna está disponible sólo para el modelo ICB648PROG)
- Puerta de vidrio triple resistente a los rayos UV— con cristal de tratamiento especial que proporciona una gran visibilidad a la vez que filtra los rayos perjudiciales y ahorra energía (Modelo ICB648PROG solamente)
- Certificado Star-K, por el cual cumple rigurosas normas religiosas

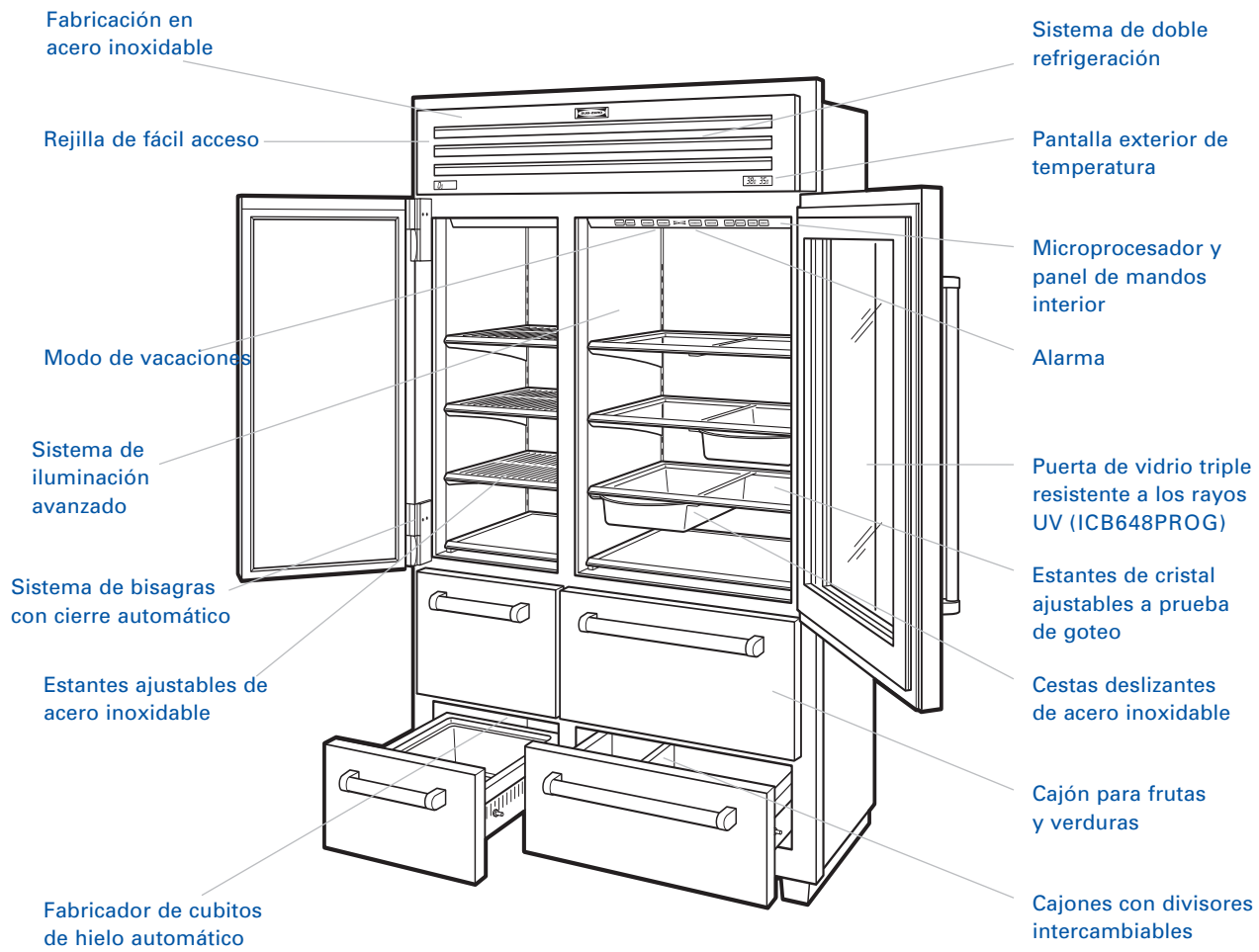

**Modelo ICB648PROG con puerta de cristal**



Este aparato lleva el certificado Star-K que indica que cumple con estrictas normas religiosas y con instrucciones específicas que aparecen en la página [www.star-k.org](http://www.star-k.org).

## SISTEMA DE CONTROL ELECTRÓNICO

El sistema de control electrónico de la unidad PRO 48 controla y muestra de manera precisa las temperaturas de los compartimentos que se seleccionan de grado en grado conforme a su necesidad. También controla el funcionamiento de la unidad y le permite saber si existe algún problema. El panel de mandos interior situado en la parte superior del compartimento de la puerta del frigorífico dispone de botones que se utilizan para configurar la temperatura y las funciones de manejo del sistema de control electrónico.

### CONTROL DE TEMPERATURA

El nuevo PRO 48 ha sido inspeccionado y verificado al completo antes de salir de la fábrica de Sub-Zero. Las temperaturas vienen establecidas por defecto a 3°C en los compartimentos del frigorífico y a -18°C en los compartimentos del congelador.

Hay tres juegos de mandos **WARMER** ▲ y **COLDER** ▼ en el panel de mandos interior, dos para los compartimentos del frigorífico (puerta superior y cajones inferiores) y uno para los compartimentos del congelador. Para ajustar la temperatura en cualquiera de los tres compartimentos, presione el botón **WARMER** ▲ o **COLDER** ▼ de cada uno. Las temperaturas digitales de cada uno de los tres compartimentos se muestran en la pantalla de temperatura exterior.

Los rangos de temperatura oscilan entre -20°C y -15°C en las secciones del congelador y 1°C y 7°C en las secciones del frigorífico. Es normal que las temperaturas fluctúen ligeramente dependiendo de las circunstancias externas, por ejemplo, una puerta abierta, el grado de humedad y la temperatura ambiente.

**NOTA IMPORTANTE:** Permita que pasen siempre 24 horas para que los compartimentos alcancen la temperatura que ha configurado.

### ENCENDIDO/APAGADO

El botón **POWER** ⏻ del panel de mandos enciende o apaga el suministro eléctrico de la unidad. Cuando la unidad esté desconectada, la luz indicadora de apagado (OFF) se visualizará en la pantalla de temperatura exterior. Mediante el botón **POWER** ⏻, el aparato dejará de funcionar sin necesidad de desenchufarlo o desconectarlo de la red eléctrica. El botón **POWER** ⏻ se puede utilizar durante periodos de vacaciones largos.

Se puede cortar el suministro eléctrico de un compartimento del PRO 48 durante un periodo de tiempo largo sin que afecte al funcionamiento de los demás compartimentos.

En primer lugar, apague la unidad pulsando el botón **POWER** ⏻. A continuación, pulse el botón **WARMER** ▲ del compartimento que desea apagar y manteniéndolo pulsado, presione de nuevo el botón **POWER** ⏻. Una vez conseguido, deje de pulsar ambos botones. Se indicará cuál es la zona desactivada cuando ve el símbolo "--" en la pantalla de temperatura exterior. Para volver a poner en funcionamiento ese compartimento apagado, realice el mismo procedimiento que para desconectarlo.

#### ⚠ AVISO

**Asegúrese de desconectar el aparato de la red eléctrica antes de iniciar una intervención de mantenimiento.**

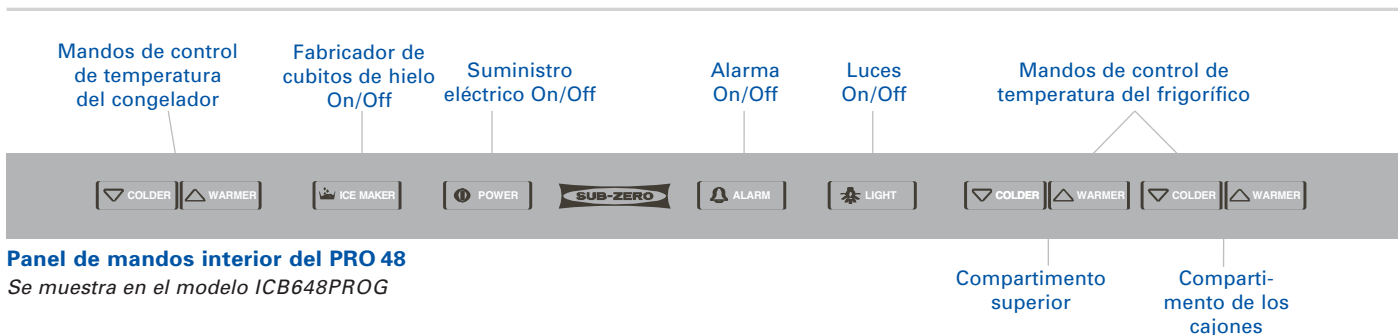

### ENCENDIDO/APAGADO DEL FABRICADOR DE CUBITOS DE HIELO

El botón **ICE MAKER**  del panel de mandos apaga y enciende el suministro del fabricante de cubitos de hielo. Utilice el botón **ICE MAKER**  para detener el funcionamiento del fabricante de cubitos de hielo durante periodos de vacaciones largos. El icono de la cubeta del hielo se visualizará en la pantalla de temperatura exterior cuando el sistema del fabricante de cubitos de hielo está encendido.

### OPCIÓN DE ALARMA

El PRO 48 tiene una opción de alarma que le avisará mediante una señal acústica si se ha dejado entreabierta una puerta o un cajón. La alarma sonará cuando una puerta o un cajón queden abiertos más de 30 segundos y dejará de sonar cuando cierre la puerta o el cajón. Esta alarma se puede desactivar para limpiar la unidad o para guardar los alimentos pulsando el botón **ALARM**  del panel de mandos.

### PANTALLA DE TEMPERATURA EXTERIOR



Las funciones del sistema de control electrónico, al igual que los indicadores de mantenimiento y las temperaturas digitales, se muestran en dos pantallas de temperatura exterior situadas en la rejilla. La pantalla situada en el área inferior izquierda muestra la temperatura y los indicadores de los compartimentos del congelador y la pantalla situada en el área inferior derecha muestra las lecturas de los compartimentos del frigorífico.

### PANTALLA INFORMATIVA DE SERVICIO

El sistema de control electrónico controla las temperaturas de los compartimentos y de los componentes del aparato así como el sistema del fabricante de cubitos de hielo. Si se produce algún problema con la temperatura o con el fabricante de cubitos de hielo, la luz indicadora **SERVICE** parpadeará en la pantalla de temperatura exterior. La misma luz de **SERVICE** parpadeará también cuando sea necesario limpiar el condensador.

### MODO SABBATH (STAR-K)

El PRO 48 incluye el modo Sabbath para adaptarse a las normas religiosas de la cultura hebrea, por la cual las luces y el fabricante de cubitos de hielo deben permanecer desconectados.

Para iniciar el modo Sabbath cuando la unidad está encendida, presione el botón **POWER**  en el panel de mandos para que se visualice OFF en la pantalla de temperatura exterior. A continuación, mantenga presionado el botón **POWER**  durante 10 segundos. Mediante este proceso la unidad se volverá a encender, pero con las luces y el fabricante de cubitos de hielo desactivados. La unidad emitirá cuatro sonidos para indicar que se ha configurado el modo Sabbath. Para que la unidad vuelva a funcionar de manera normal, presione y suelte el botón **POWER** .

Si tiene alguna pregunta referente al cumplimiento de la certificación Star-K para productos kosher, visite la página Web [www.star-k.org](http://www.star-k.org).



Pantalla de temperatura exterior del PRO 48

**SISTEMA DE DOBLE REFRIGERACIÓN**

El PRO 48 continúa con la tradición de Sub-Zero ofreciendo una calidad y fiabilidad superiores. Sub-Zero ha sido pionero en el desarrollo de un sistema de doble refrigeración exclusivo, que permite conservar los alimentos en su máxima frescura y durante más tiempo en compartimentos independientes. Tanto el frigorífico como el congelador mantienen temperaturas constantes y precisas. La doble refrigeración mantiene los alimentos frescos durante mucho más tiempo que cualquier otro sistema actual.

Con el sistema de doble refrigeración, el congelador mantiene una temperatura constante que se selecciona de grado en grado conforme a su necesidad y que oscila entre -20°C y -15°C, evitando así el traspaso de humedades y olores del frigorífico. De igual manera, la temperatura del frigorífico se puede seleccionar entre 1°C y 7°C para obtener el nivel de humedad adecuado en el que los alimentos se conserven durante mucho más tiempo.

Con el sistema de doble refrigeración, los alimentos frescos no traspasarán sus olores a los alimentos congelados o al hielo. El sistema de refrigeración del PRO 48 no congela la humedad del aire en los compartimentos de alta humedad.

El sistema de doble refrigeración de Sub-Zero ahorra más energía que los sistemas de refrigeración convencionales. Otra de las diferencias es que cuando el frigorífico se utiliza con frecuencia a lo largo del día, con la doble refrigeración, el aire seco y frío del congelador no pasa al compartimento del frigorífico. En su lugar, el frigorífico utiliza aire húmedo para mantener los alimentos frescos y así, el consumo de energía es menor.

## SISTEMA DE ALMACENAJE DEL **FRIGORÍFICO**

### ESTANTES DE CRISTAL AJUSTABLES

Los estantes de cristal ajustables del compartimento superior del refrigerador PRO 48 son anti-goteo, de una sola pieza y con los bordes en acero inoxidable.

Para extraer un estante, incline el estante hacia arriba por la parte delantera y, a continuación, levántelo hacia arriba y sáquelo de las guías de la pared trasera del refrigerador. Para volver a colocar un estante, insértelo en las guías con la parte delantera del estante levemente inclinada hacia arriba. A medida que empuja el estante, baje la parte delantera del estante hasta que encaje en la posición adecuada. Vea la siguiente ilustración que corresponde a los estantes de cristal ajustables.

**NOTA IMPORTANTE:** Maneje con cuidado los estantes de cristal para evitar que se rompa el cristal o se raye el interior.

### CUBIERTA HERMÉTICA PARA MANTENER LA HUMEDAD

El cajón superior del refrigerador del PRO 48 incluye una cubierta hermética para mantener el nivel de humedad en el compartimento del cajón. Esta cubierta permite acceder de manera fácil al compartimento y es transparente, lo cual permite visualizar todos los alimentos frescos almacenados en el interior.

Para extraer la cubierta del cajón, tire del cajón superior del refrigerador hacia afuera, levante el borde delantero del conjunto de la cubierta y extráigalo de la parte trasera. Vea la ilustración correspondiente a la cubierta del cajón que se muestra a continuación.

### DIVISORES DE LOS CAJONES DEL FRIGORÍFICO

Los cajones del refrigerador del PRO 48 facilitan el acceso total a los alimentos gracias a los divisores ajustables y extraíbles. Los divisores se pueden intercambiar entre los cajones superior e inferior del refrigerador. Los cajones contienen dos divisores largos que llegan hasta el fondo del cajón y divisores más cortos que se encajan con los divisores largos para organizar el cajón en varios compartimentos.

Para extraer los divisores cortos, levántelos y sáquelos de la posición en la que se encuentran unidos a los soportes de los divisores largos y a los laterales del cajón. Los divisores largos también se pueden extraer levantándolos y sacándolos de su posición de encaje a las lengüetas de soporte del cajón. Vea la ilustración correspondiente al cajón del refrigerador que se muestra a continuación.

Uno de los divisores del cajón del refrigerador superior es fijo.

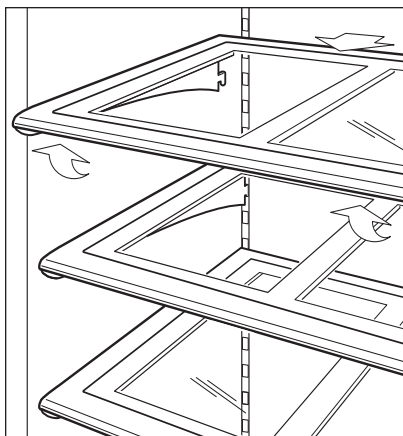

**Estantes de cristal ajustables**

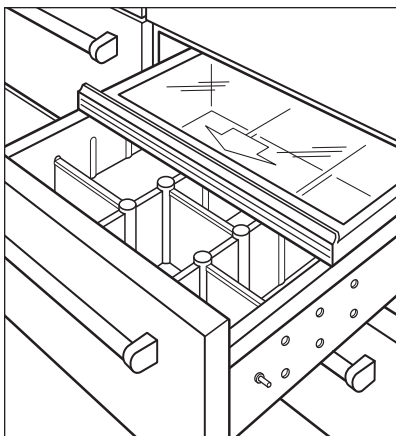

**Cajón con cubierta hermética para mantener la humedad**

## CONGELADOR

### CESTAS DESLIZANTES Y AJUSTABLES

La unidad PRO 48 incluye dos cestas deslizantes de acero inoxidable ajustables y prácticas que se encajan perfectamente debajo de los estantes del frigorífico. Los estantes de cristal llevan rieles integrados que facilitan la colocación de las cestas deslizantes en diferentes lugares.

Para extraer la cesta, tire del asa de la cesta hacia adelante hasta que se detenga, levántela hacia arriba y sáquela de los rieles montados debajo del cajón de cristal. Vea la siguiente ilustración correspondiente a la cesta deslizante ajustable.

## CONGELADOR

### ESTANTES AJUSTABLES

Los estantes ajustables del compartimento superior del congelador PRO 48 son de una sola pieza y 100% de acero inoxidable.

Los estantes del congelador están colocados de la misma manera que los estantes de cristal del compartimento del frigorífico. Para extraer o ajustar un estante del congelador, incline el estante hacia arriba por la parte delantera y, a continuación, levántelo y sáquelo de las guías de la pared trasera del congelador.

Para colocar el estante, insértelo en las guías de la parte trasera de la pared del congelador con la parte delantera del estante ligeramente levantada. A medida que empuja el estante, baje la parte delantera del mismo hasta que encaje en la posición adecuada.

### EXTRACCIÓN DE LA CUBETA DEL HIELO

El fabricante de cubitos de hielo automático y la cubeta del hielo de acero inoxidable están situados en el cajón inferior del congelador.

Para extraer el recipiente del hielo, tire del cajón del congelador hacia fuera hasta que se detenga, levante la cubeta del hielo y sáquela del cajón. Todo el cajón inferior del congelador se puede utilizar para almacenar más hielo en caso necesario.

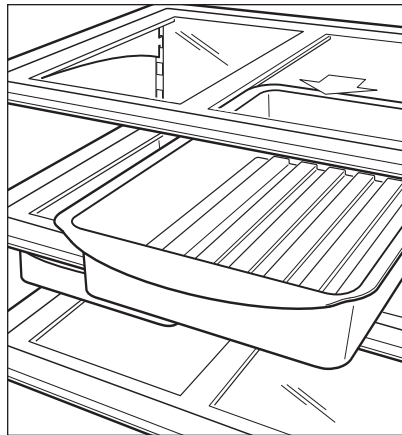

**Cesta deslizante ajustable**

**EXTRACCIÓN DEL CAJÓN**

Los cajones del frigorífico y del congelador son extraíbles para facilitar la limpieza de los mismos. Los cajones disponen de un freno automático diseñado para evitar que los cajones se salgan por completo.

Para extraerlos, tire del cajón hacia afuera hasta que se detenga, levante el cajón tirando de los dos lados de la parte delantera y sáquelo. Para colocarlo de nuevo, levante la parte delantera del cajón y encájelo en las guías de soporte del cajón. Procure enganchar de manera correcta la parte delantera del cajón a todo el montaje del cajón. Vea la ilustración del cajón que se muestra a continuación.

**NOTA IMPORTANTE:** Para reducir el peso del cajón, procure vaciar el contenido del mismo antes de proceder a su extracción.

**⚠ PRECAUCIÓN**

**Los cajones son pesados. Cuando extraiga los cajones, procure apartar los pies.**

**SISTEMA DE CIERRE DE LA PUERTA Y DEL CAJÓN**

Las bisagras de la puerta del frigorífico y congelador del PRO 48 tienen un sistema de cierre automático que permite que las puertas se terminen de cerrar sin realizar ninguna fuerza. A medida que usted vaya cerrando la puerta, la leva incorporada se encargará de cerrar la puerta cuando se encuentre a una apertura de 15°. Un tope de puerta incorporado permite que ambas puertas permanezcan abiertas a 120° aproximadamente.

Para las instalaciones en esquinas, existe un accesorio opcional de kit de tope de cierre que limita la apertura de la puerta a 90° (pieza número 4152280).

Los cajones del frigorífico y congelador del PRO 48 están provistos de un mecanismo de cierre automático que permite que los cajones se cierren totalmente de manera automática. Los cajones disponen de un freno automático incorporado para que puedan abrirse totalmente sin caerse.

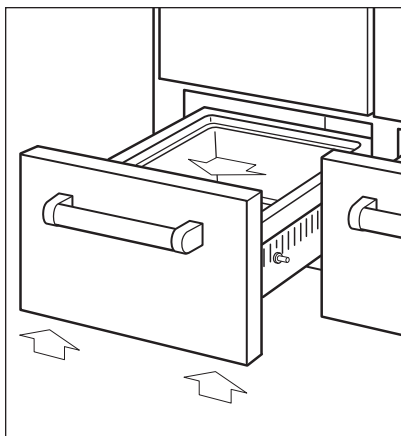

**Extracción de los cajones**

**FUNCIONAMIENTO DEL FABRICADOR DE CUBITOS DE HIELO**

El fabricante de cubitos de hielo del PRO 48 es totalmente automático y se somete a rigurosas pruebas en la fábrica de Sub-Zero. Para apagar o encender el fabricante de cubitos de hielo, presione el botón **ICE MAKER**  del panel de mandos. Una vez el fabricante de cubitos de hielo esté encendido, funcionará siempre que el cajón esté cerrado.

**NOTA IMPORTANTE:** Se puede utilizar un sistema de filtro de agua por osmosis inversa con el PRO 48, siempre que exista una presión de agua constante que oscile entre 1,4 bar y 8,3 bar.

**FABRICACIÓN DE HIELO**

El fabricante de cubitos de hielo está diseñado para que fabrique hielo suficiente para el uso normal de una familia. La duración de los ciclos de fabricación de los cubitos de hielo varía dependiendo de las condiciones de carga, de la apertura de la puerta y los cajones y de la temperatura ambiente. Normalmente, se produce un ciclo de fabricación de hielo cada dos horas (ocho cubitos de hielo por ciclo).

Para aumentar la capacidad del habitáculo y poder almacenar más cubitos de hielo, retire la cubeta del hielo manteniendo el fabricante de cubitos de hielo encendido y así permitirá que el cajón se llene de hielos.

**NOTA IMPORTANTE:** El hecho de retirar el recipiente de cubitos de hielos no aumentará el nivel de producción.

Si los cubitos de hielo no se utilizan de manera regular, los cubitos tienden a pegarse unos a otros. Para evitarlo, vacíe la cubeta del hielo periódicamente dejando que se vuelva a producir hielo de nuevo.

## LIMPIEZA INTERIOR

Para limpiar las superficies interiores y las partes extraíbles, lávelas con una solución de jabón suave y agua tibia con un poco de bicarbonato sódico. No utilice vinagre. Aclárelas y, continuación, séquelas completamente. Evite que las luces y el panel de mandos entren en contacto con el agua.

**⚠ PRECAUCIÓN**

**No use ni derrame agua caliente en los estantes de cristal fríos.**

## LIMPIEZA EXTERIOR

Para limpiar las superficies exteriores de acero inoxidable del PRO 48, utilice un producto de limpieza para el acero inoxidable que sea suave, no abrasivo y aplíquelo con un paño también suave que no deje pelusas.

Para que el acero inoxidable obtenga un brillo natural, frote suavemente la superficie con un paño de microfibra empapado en agua y con una gamuza seca para pulir. La limpieza debe realizarse siguiendo la dirección del acabado. Obtendrá mejores resultados si mantiene siempre el paño en contacto con el acero inoxidable.

Podrá adquirir productos de limpieza para el acero inoxidable en grandes superficies. De todos modos, si tiene algún problema para localizarlos, póngase en contacto con nuestra delegación en España, Sub-Zero Wolf SL (932 400 028)

**⚠ PRECAUCIÓN**

**No utilice nunca un paño ni un producto de limpieza metálico o muy abrasivo ya que podría rayar el acabado del acero inoxidable.**

## LIMPIEZA DEL CONDENSADOR

El condensador del PRO 48 está situado detrás de la rejilla, en la parte superior de la unidad. Para poder acceder al área del condensador y limpiarlo, es necesario levantar la rejilla. Para levantar la rejilla, tire del borde inferior de la misma e incline el marco hacia adelante.

Utilice un cepillo de cerdas suaves y aspire la zona de la rejilla para eliminar el polvo y las pelusas que se generan en el condensador. Limpie el área del condensador entre periodos de tres a seis meses.

**⚠ PRECAUCIÓN**

**Silo hace, es posible que el condensador pueda perder temperatura o que se produzca un fallo o daño mecánico en el mismo.**

**⚠ PRECAUCIÓN**

**Antes de limpiar la unidad, desconéctela desde el panel de mandos. Cuando limpie el condensador, póngase guantes para evitar que las aletas afiladas del condensador puedan provocarle heridas.**

**INFORMACIÓN SOBRE LA ILUMINACIÓN**

La unidad PRO 48 dispone de una iluminación superior con pantalla LED que proporciona un tenue resplandor a los compartimentos de arriba del frigorífico y del congelador. Los laterales del compartimento del frigorífico también disponen de iluminación con pantalla LED.

La iluminación lateral con pantalla LED del modelo ICB648PROG con puerta de cristal, se puede dejar encendida con la puerta cerrada, pudiendo servir de luz nocturna en el área de la puerta. Esta opción se puede activar o desactivar presionando el botón **LIGHT** .

**NOTA IMPORTANTE:** Este sistema de iluminación avanzada sólo puede ser reemplazada por un técnico de servicio de Sub-Zero.

La iluminación de los cajones de frigorífico y del congelador utiliza bombillas de 40 vatios (pieza número 3030290). Puede acceder a las bombillas de forma sencilla con el cajón abierto; las bombillas están situadas en la parte superior del cajón.

Para cambiar las bombillas de los cajones, desenrosque la bombilla en el sentido contrario al de las agujas del reloj y enrósquela en el sentido de las agujas del reloj para volver a instalarla.

** AVISO**

**Asegúrese de desconectar el aparato de la red eléctrica antes de cambiar las bombillas. Use guantes de protección cuando esté manejando las bombillas.**

**MODO DE VACACIONES**

Para periodos de vacaciones largos, desconecte el aparato presionando el botón **POWER** . Vacíe el contenido de la unidad y deje las puertas y los cajones ligeramente abiertos. Si deja un espacio de 25 mm permitirá la entrada de aire fresco para que el interior se mantenga seco y sin olores.

Durante periodos de vacaciones cortos, saque los productos que se puedan caducar. Apague el fabricante de cubitos de hielo pulsando el botón **ICE MAKER**  y vacíe la cubeta del hielo. No es necesario cambiar la configuración de los mandos.

Si la unidad se pone en funcionamiento temporalmente y, a continuación, se apaga, deje las puertas y los cajones abiertos para permitir que circule aire fresco en los compartimentos. Asegúrese de que desconecta el aparato presionando el botón **POWER** .

**NOTA IMPORTANTE:** Si necesita utilizar el modo Sabbath, en el que las luces y el fabricante de cubitos de hielo quedan apagados; consulte la información de la página 27.

## PREGUNTAS MÁS FRECUENTES

### TEMPERATURA

**NOTA IMPORTANTE:** A menos que se estén realizando tareas de mantenimiento en la unidad, compruebe que el aparato está encendido. Si la unidad no está encendida, aparecerá OFF en la pantalla de temperatura exterior. Utilice el botón **POWER**  en el panel de mandos para encender el aparato.

- P:** ¿Cómo puedo regular las temperaturas de la unidad?
- R:** Para regular las temperaturas, consulte la sección Control de temperatura, página 26.
- P:** ¿Cuáles son las temperaturas más recomendables?
- R:** Las temperaturas más recomendables son 3°C para los compartimentos del frigorífico y -18°C para los compartimentos del congelador.
- P:** Se crea condensación dentro y fuera de la unidad.
- R:** En climas que tienen un grado de humedad alto, la condensación que se forma se considera normal. Dejar la puerta abierta durante un periodo de tiempo largo también puede contribuir a que se forme condensación en el interior de la unidad.
- P:** La unidad no está enfriando correctamente.
- R:** Limpie el área del condensador tal y como se indica en la página 33.

### RUIDO

- P:** ¿Por qué se escucha el ruido de funcionamiento de la unidad constantemente?
- R:** Es normal escuchar el funcionamiento de los ventiladores y motores del producto. El sonido se acentuará dependiendo del lugar de colocación de la unidad y del diseño general de la habitación.

### FABRICACIÓN DEL HIELO

**NOTA IMPORTANTE:** Compruebe que el fabricante de cubitos de hielo está encendido. El icono de la cubeta del hielo se visualizará en la pantalla de temperatura exterior si el fabricante de cubitos de hielo está encendido. Si no está encendido, pulse el botón **ICE MAKER**  en el panel de mandos para encenderlo.

**NOTA IMPORTANTE:** Tire la primera cubeta de cubitos de hielo que fabrique cuando conecte el aparato por primera vez para asegurarse de que no consume los residuos de las tuberías u otras partículas asociadas a conductos de agua nuevos.

- P:** El fabricante de cubitos de hielo está fabricando poco hielo.
- R:** Normalmente, se produce un ciclo de fabricación de hielo cada dos horas (ocho cubitos de hielo por ciclo).
- P:** Los hielos se están agrupando en bloques.
- R:** Si los cubitos de hielo no se utilizan de manera regular, el hielo tiende a fundirse. Es posible que sea necesario tirar el hielo y dejar que la cubeta se llene de nuevo.

### FUNCIONAMIENTO DE LA PUERTA

- P:** ¿Por qué cuesta abrir la puerta?
- R:** La unidad está diseñada con un sistema de cierre hermético. Se puede producir una presión al vacío después de cerrar la puerta. Espere varios segundos para que la presión se regule antes de volver a abrir la puerta.
- P:** La puerta de la unidad se abre demasiado rápido y golpea la pared o el mobiliario que está alrededor.
- R:** Es posible que la unidad no esté nivelada correctamente o que necesite un tope de puerta. Póngase en contacto con Sub-Zero para obtener más información sobre el kit de tope de puerta.

SOLUCIÓN DE **PROBLEMAS**

Si el frigorífico o el congelador no funcionan correctamente, utilice la siguiente guía de localización y solución de problemas antes de llamar al departamento de servicio técnico de Sub-Zero. Esta guía le ahorrará tiempo y le evitará problemas y el gasto de una llamada al servicio técnico.

**La palabra SERVICE aparece iluminada en la pantalla de visualización exterior**

- El microprocesador ha detectado un problema en el sistema operativo. Es posible que haya instrucciones en la pantalla de visualización exterior para solucionar el problema. Si no es así, llame al distribuidor regional o al distribuidor de Sub-Zero para obtener ayuda.

**La palabra SERVICE parpadea en la pantalla de temperatura exterior**

- Esto ocurre cuando una o varias zonas funcionan durante demasiado tiempo o cuando un sensor de temperatura está defectuoso. Es posible que se produzca este problema porque el condensador está sucio. Si ocurre esto, limpie el condensador siguiendo el procedimiento que se especifica en la página 33. Apague la unidad con el botón **POWER**  y, a continuación, reinicie el funcionamiento pulsando el botón de nuevo. Si **SERVICE** continúa apareciendo, póngase en contacto con el departamento de servicio técnico de Sub-Zero para recibir ayuda.

**Las luces de mantenimiento y del fabricante de hielo están parpadeando**

- Esto ocurre cuando la válvula de solenoide o electroválvula del fabricante de cubitos de hielo ha estado activada durante demasiado tiempo. Compruebe que no haya un exceso de agua cerca del fabricante de cubitos de hielo. Si observa que éste es el caso, corte el agua cerrando la válvula y llame al servicio técnico. Si no hay un exceso de agua, apague la unidad y vuelva a encenderla para reiniciar el funcionamiento y compruebe si este proceso soluciona el problema. Si el problema continúa, llame al departamento de servicio técnico de Sub-Zero para que le ayuden.

**El frigorífico y/o el congelador no funciona**

- ¿Está la unidad conectada a la red eléctrica?
- ¿Ha comprobado que funciona la red eléctrica de su casa o que no estén fundidos los fusibles?
- ¿Están el frigorífico y el congelador encendidos con el "ON" seleccionado?
- ¿Está limpia la zona del condensador?
- ¿Ha dejado una puerta abierta durante un periodo de tiempo largo? Asegúrese de que no hay alimentos que están obstruyendo el cierre de la puerta o cajón.
- Si la unidad ha estado apagada durante un periodo de tiempo corto y aún no está funcionando, es posible que se encuentre en el proceso de descongelación.
- Espere 30 minutos e intente ponerla en marcha de nuevo.

**El frigorífico y/o congelador está más caliente de lo habitual**

- ¿Está configurado el mando de control de manera correcta?
- ¿Está limpia el área del condensador?
- ¿Ha estado abierta la puerta durante mucho tiempo?
- ¿Ha introducido recientemente muchos alimentos en la unidad?

SOLUCIÓN DE **PROBLEMAS**

**El frigorífico y/o congelador funciona durante periodos de tiempo largos**

- ¿Está limpia el área del condensador?
- En días calurosos y cuando la temperatura ambiente es caliente, el motor funciona durante más tiempo.
- ¿Han estado las puertas o los cajones abiertos durante mucho tiempo?
- ¿Ha introducido recientemente muchos alimentos?
- ¿Ha dejado alguna puerta o un cajón abiertos de forma accidental? Compruebe que no hay alimentos que están obstruyendo el cierre de la puerta o cajón.
- Existen ruidos que se consideran normales y que están relacionados con la circulación de gas del refrigerante, con el funcionamiento del ventilador o del fabricante de cubitos de hielo y con el ciclo de descongelación o el funcionamiento del compresor.

**El frigorífico y/o congelador forma escarcha**

- ¿Ha dejado alguna puerta o cajón abiertos durante un periodo de tiempo largo?
- ¿Se cierran herméticamente las puertas y los cajones? Póngase en contacto con su distribuidor si las puertas o cajones no están ajustados correctamente. NOTA: Cuando abra los cajones, es posible que observe que uno de ellos se mueve ligeramente de lado a lado. Este movimiento es normal teniendo en cuenta la tolerancia del sistema de desplazamiento de los cajones. Cuando el cajón está cerrado, se ajusta automáticamente y se cierra con la alineación correcta.

**Escucha ruidos poco habituales**

- Estos ruidos son normales y están relacionados con la circulación del gas refrigerante, con el funcionamiento del ventilador y del fabricante de cubitos de hielo, con el ciclo de descongelación y con el funcionamiento del compresor.

**Escucha zumbidos de forma ocasional**

- ¿Está conectado el suministro de agua al fabricante de cubitos de hielo y está encendido?

**Se forma condensación dentro de la unidad**

- Esto es normal durante periodos de humedad alta (verano) y si abre las puertas con frecuencia.
- ¿Se cierran herméticamente las puertas y los cajones?

**Se forma condensación fuera de la unidad**

- Durante periodos de humedad alta, puede aparecer algo de condensación en las superficies exteriores. La condensación desaparecerá cuando baje el nivel de humedad. Compruebe que las puertas y los cajones se cierran herméticamente. Si continúa habiendo condensación, póngase en contacto con el distribuidor de Sub-Zero para recibir ayuda.

**La parte exterior del compartimento del congelador se recalienta**

- Limpie el área del condensador.

SOLUCIÓN DE PROBLEMAS

**No hay hielo**

- ¿Está encendido el fabricante de cubitos de hielo?
- ¿Está conectado el suministro de agua?

**Los alimentos han creado olor dentro de la unidad**

- Limpie a fondo la unidad
- Tape todos los alimentos
- Tire los alimentos caducados

**Es necesario cambiar la bombilla**

- Consulte la sección de Información sobre la iluminación en la página 34.

**Necesita información sobre el producto**

- Póngase en contacto con el distribuidor de Sub-Zero o visite nuestra página Web, [www.sub-zero.eu.com](http://www.sub-zero.eu.com), para obtener información sobre el producto y su instalación.

**Necesita asistencia técnica**

- Compruebe el modelo y el número de serie de la unidad en la placa situada en el lateral izquierdo superior del compartimento de los cajones. Póngase en contacto con el distribuidor de Sub-Zero para obtener información sobre como recibir asistencia técnica en su área. También puede visitar nuestra página Web, [www.sub-zero.eu.com](http://www.sub-zero.eu.com), para buscar su distribuidor más cercano.

**⚠ AVISO**

**Asegúrese de desconectar el aparato de la red eléctrica antes de cambiar las bombillas. Lleve guantes de protección cuando esté manejando las bombillas.**



INFORMACIÓN SOBRE EL  
**MANTENIMIENTO**

Esta guía de uso y mantenimiento le proporciona las herramientas necesarias para que conserve los alimentos con una calidad óptima en la unidad PRO 48. Mantenga las puertas y los cajones cerrados el máximo tiempo posible cuando la unidad esté en funcionamiento.

Le recomendamos que anote el modelo y el número de serie de su aparato cuando llame para solicitar ayuda. Encontrará las referencias de modelo y número de serie en la placa situada en el lateral izquierdo del cajón superior del congelador. Guarde la siguiente información para tenerla como referencia en el futuro.

Referencia de modelo \_\_\_\_\_

Número de serie \_\_\_\_\_

Fecha de instalación \_\_\_\_\_

Tienda donde adquirió el producto y número de teléfono  
\_\_\_\_\_

**ANTES DE LLAMAR AL SERVICIO  
TÉCNICO**

Antes de llamar al distribuidor de Sub-Zero, consulte las Guía de localización y solución de problemas, que comienzan en la página 35-38. Compruebe que los fusibles de su hogar no estén fundidos y que la red eléctrica funciona y compruebe también que el aparato no esté desconectado. Un corte de electricidad también puede causar la interrupción del servicio.

**La información y las imágenes que se incluyen en esta guía son propiedad de Sub-Zero Freezer Company, Inc. Este documento, junto con la información y las imágenes que en él se incluyen, no pueden copiarse ni utilizarse total ni parcialmente sin el consentimiento por escrito de Sub-Zero Freezer Company, Inc.**

**©Sub-Zero Freezer Company, Inc. se reserva todos los derechos.**



Vous remarquerez tout au long de ce Guide d'utilisation et d'entretien les mentions **MISE EN GARDE** et **AVERTISSEMENT**, destinées à vous fournir des recommandations importantes afin d'assurer la sécurité et l'efficacité du matériel Sub-Zero.

**▲ MISE EN GARDE**

signale un danger qui pourrait causer une blessure mineure ou endommager le produit si vous ne suivez pas les instructions.

**▲ AVERTISSEMENT**

signale un danger qui pourrait causer des blessures graves voire fatales si vous ne prenez pas certaines précautions.

De plus, la mention **REMARQUE IMPORTANTE** met l'accent sur un renseignement particulièrement important.

**MERCI**

Merci d'avoir fait confiance à Sub-Zero et d'avoir choisi un réfrigérateur/congélateur side by side PRO 48. Avec Sub-Zero, vous pouvez compter sur une tradition de qualité et de fiabilité qui se perpétue depuis soixante-ans.

Intégré dans un meuble ou posable, les modèles de la série PRO 48 sont les exemples les plus récents de la façon dont Sub-Zero propulse la conservation des denrées à des niveaux jamais atteints. Ajoutons bien entendu que le PRO 48 continue à se conformer aux normes d'énergie les plus rigoureuses pour un usage résidentiel. Arborant une porte en vitrée - modèle ICB648PROG - ou une porte pleine en acier inoxydable - modèle ICB648PRO, la série PRO 48 allie technologie d'avant-garde aux caractéristiques pointues en matière de réfrigération résidentielle afin de vous assurer la fraîcheur optimale de vos denrées.

Le présent Guide d'utilisation et d'entretien répond à la plupart des questions relatives aux caractéristiques, au fonctionnement et à l'entretien de votre PRO 48. Pour de plus amples renseignements, adressez-vous à votre dépositaire Sub-Zero ou consultez la page « Locator » de notre site Web, [subzero.com](http://subzero.com), pour trouver les coordonnées des distributeurs par pays.

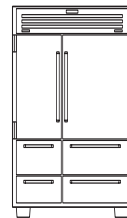

**Modèle  
ICB648PRO**

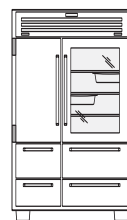

**Modèle  
ICB648PROG  
avec porte vitrée**

**PRO 48** - CARACTERISTIQUES

- Peut être encastré ou posable, dans ce cas utilisez le kit de joues + toit en acier inoxydable prévu à cet effet
- Double réfrigération,—deux compresseurs et trois évaporateurs maintiennent la fraîcheur des denrées plus longtemps et empêchent le transfert d'odeurs
- L'afficheur extérieur des températures fournit des lectures numériques faciles à lire et des températures précises à un degré près par rapport aux températures pré réglées
- Le microprocesseur et le panneau de contrôle intérieur vous alertent d'éventuelles demandes de maintenance et supervisent le système de dégivrage intelligent qui se déclenchent en fonction de votre utilisation
- Le mode « Vacances »— met en veille une ou les deux zones de froid pendant des périodes prolongées ou juste pour le week-end
- Plats coulissants en acier inoxydable,—deux plats polyvalents et amovibles de rangement de petits articles qui s'insèrent parfaitement sous n'importe quelle clayette
- Le bac à légumes est un tiroir coulissant doté d'un couvercle en verre hermétique qui garantit aux légumes l'humidité adéquate
- Les tiroirs vous assurent le plein accès aux aliments grâce à des séparateurs ajustables, amovibles et interchangeable
- La machine à glaçons vous propose la glace dans un bac en acier inoxydable
- Les étagères anti-gouttes sont disposées sont munies d'une bordure en acier inoxydable dans le réfrigérateur; elles sont réglables, amovibles et entièrement en acier inoxydable dans le congélateur
- La partie gauche de l'appareil, soit la section congélateur, est entièrement réservée au stockage des denrées surgelées. Le tiroir inférieur gauche peut également être utilisé pour la fabrication de la glace
- La partie droite de l'appareil est entièrement réservée au stockage des denrées fraîches
- Le système de fermeture automatique à charnière évoluée permet aux portes de se refermer facilement et automatiquement
- L'alarme, de son bip sonore, vous avertit si une porte ou un tiroir est resté ouvert
- La grille, facile d'accès, s'éjecte facilement; il suffit de la tirer légèrement (aucun outil requis) pour accéder au condensateur lorsque celui-ci doit être nettoyé
- La fabrication en acier inoxydable intérieur et extérieur) confère à ce modèle une robustesse et une allure professionnelles
- Eclairage évolué — l'éclairage DEL inonde les compartiments supérieurs d'une lumière douce; dans le réfrigérateur, les DEL latérales rainurées peuvent même servir d'éclairage nocturne autour de la porte (l'option d'éclairage nocturne est offerte en option sur le modèle ICB648PROG uniquement).
- Verre triple épaisseur, résistant aux UV — verre spécialement traité qui garantit une visibilité pratique tout en filtrant les rayons dangereux et en économisant l'énergie (modèle ICB648PROG uniquement)
- Certifié par Star-K pour se conformer aux exigences religieuses

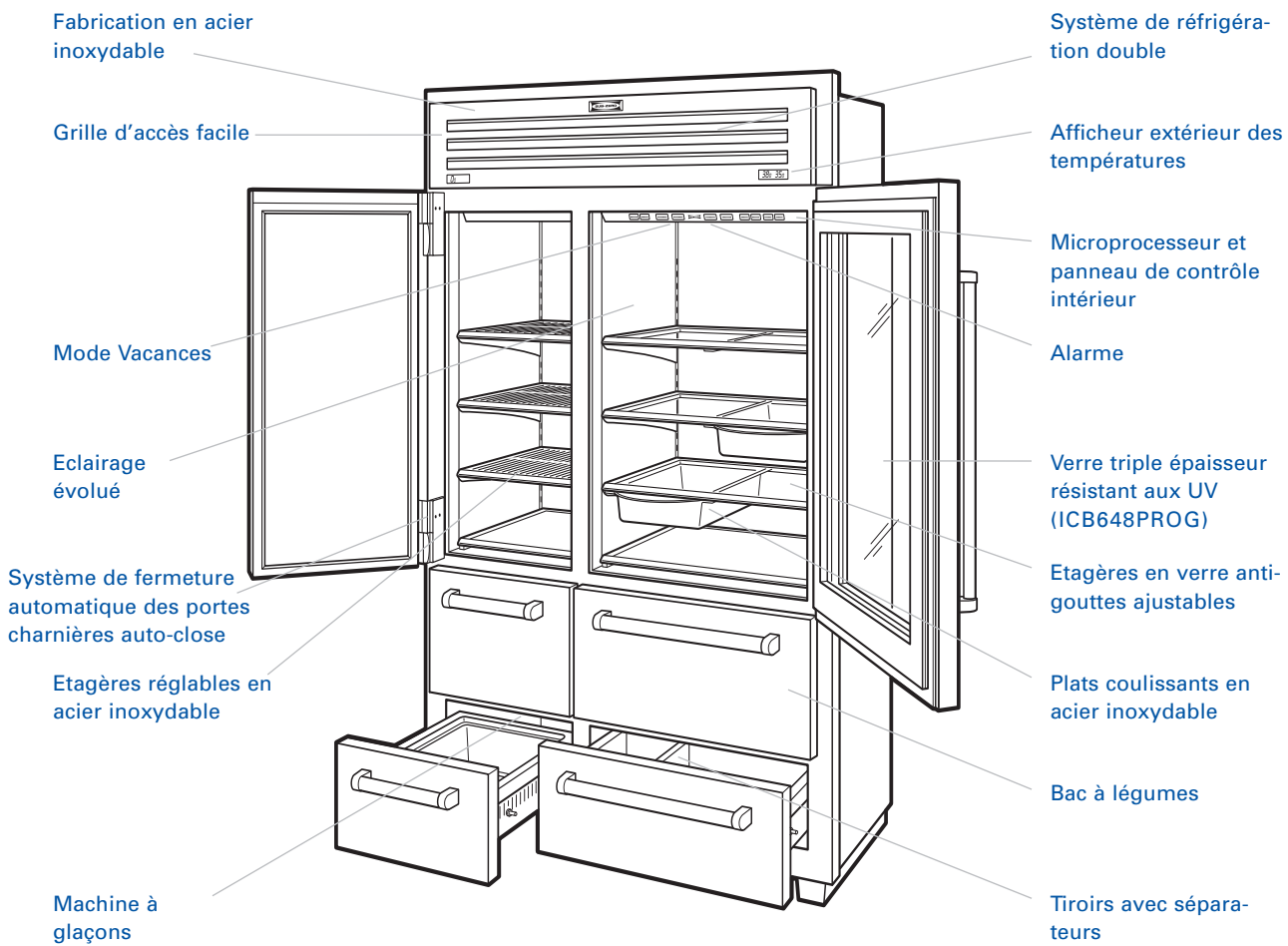

**Modèle ICB648PROG avec porte en verre**



Cet appareil électroménager a reçu la certification Star-K. Il répond aux strictes exigences religieuses établies et aux instructions spécifiques que vous pouvez consulter à [www.star-k.org](http://www.star-k.org).

SYSTEME DE **CONTROLE**  
ELECTRONIQUE

Le système de contrôle électronique du PRO 48 surveille et affiche avec précision les températures des compartiments à un degré près par rapport aux températures que vous avez pré-réglées. Il surveille également le fonctionnement de l'appareil et vous avertit en cas de problème. Le panneau de contrôle intérieur situé dans la partie supérieure de la section réfrigérateur est muni de touches qui permettent de régler les températures et de contrôler les fonctions du système électronique.

**CONTROLE DE LA TEMPERATURE**

Votre nouveau PRO 48 a été minutieusement inspecté et testé avant de quitter l'usine Sub-Zero. Les températures sont pré-réglées à 3°C dans la section réfrigérateur et à -18°C dans la section congélateur.

Le panneau de contrôle intérieur comprend trois ensembles de touches **WARMER**  $\Delta$  (**PLUS CHAUD**) et **COLDER**  $\nabla$  (**PLUS FROID**) : deux pour la section réfrigérateur (porte supérieure et tiroirs inférieurs) et un pour la section congélateur. Pour régler la température de l'un de ces trois compartiments, il suffit d'appuyer sur la touche **WARMER**  $\Delta$  ou **COLDER**  $\nabla$  du compartiment désiré. Les températures numériques de chacun de ces trois compartiments s'inscrivent sur l'afficheur extérieur.

Les plages de températures sont de - 20 °C à - 15 °C dans les sections du congélateur et de 1 °C à 7 °C dans les sections du réfrigérateur. Prenez note qu'il est normal que les températures fluctuent légèrement selon les conditions extérieures telles qu'une porte ouverte, le degré d'humidité ou la température de la pièce.

**REMARQUE IMPORTANTE** : Les compartiments ont toujours besoin d'un délai de 24 heures pour atteindre la température que vous avez définie.

**COUPURE ET RETABLISSEMENT DE L'ALIMENTATION ELECTRIQUE**

La touche **POWER**  $\text{\textcircled{I}}$  du panneau de contrôle permet de couper l'alimentation électrique de l'appareil. Lorsque l'alimentation électrique est coupée, le témoin OFF apparaît dans l'afficheur extérieur des températures. Si vous utilisez la touche **POWER**  $\text{\textcircled{I}}$ , vous n'avez pas à couper le courant au disjoncteur ou à débrancher l'unité. La touche **POWER**  $\text{\textcircled{I}}$  peut également être utilisée pour des périodes de vacances prolongées.

Il est également possible de couper l'alimentation électrique d'un seul compartiment du PRO 48 pendant une période prolongée sans influencer sur le fonctionnement des autres compartiments.

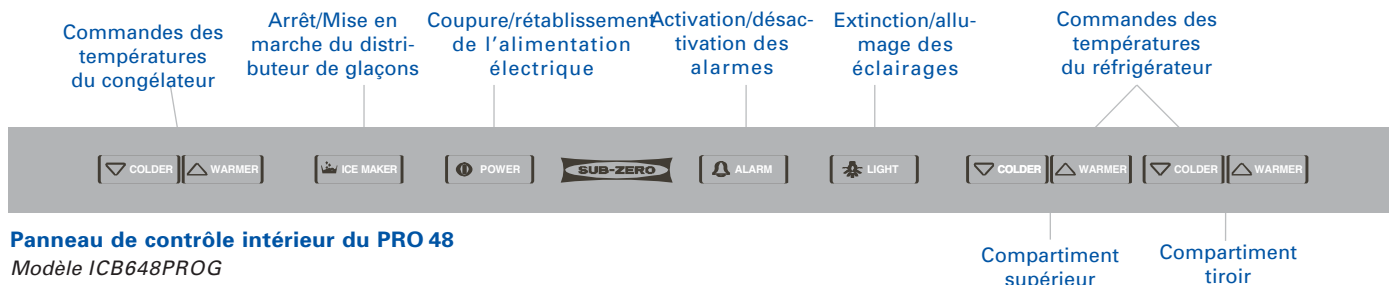

Tout d'abord, coupez l'alimentation électrique de l'unité en appuyant sur la touche **POWER**  $\text{\textcircled{I}}$ . Ensuite, appuyez sur la touche **WARMER**  $\Delta$  du compartiment pour lequel vous souhaitez couper l'alimentation électrique et maintenez-la enfoncée. Appuyez sur la touche **POWER**  $\text{\textcircled{I}}$  pour rétablir l'alimentation électrique de l'unité. La zone mise hors service sera signalée par "--" dans l'afficheur extérieur des températures. Répétez le processus pour rétablir l'alimentation électrique dans le compartiment.

**⚠ AVERTISSEMENT**  
Assurez-vous de couper le courant au disjoncteur pendant l'entretien.



**Panneau de contrôle intérieur du PRO 48**  
Modèle ICB648PROG

### MISE EN MARCHÉ/ARRET DU DISTRIBUTEUR DE GLAÇONS

La touche **ICE MAKER**  du panneau de contrôle sert à mettre en marche ou à arrêter le fonctionnement du distributeur de glaçons. Vous utiliserez la touche **ICE MAKER**  pour arrêter le fonctionnement du distributeur de glaçons pendant les périodes de vacances prolongées. Lorsque le fonctionnement du distributeur de glaçons est activé, l'icône du bac à glace apparaît dans l'afficheur extérieur des températures.

### FONCTION D'ALARME

Les modèles PRO 48 sont munis d'une fonction d'alarme qui émet un bip sonore vous indiquant qu'une porte ou un tiroir a été laissé ouvert. L'alarme se déclenche après 30 secondes si une porte ou un tiroir a été laissé ouvert et s'arrête dès qu'il a été fermé. Vous pouvez la désactiver pour nettoyer ou remplir l'unité. Il vous suffit d'appuyer sur la touche **ALARM**  du panneau de contrôle.

### AFFICHEUR EXTERIEUR DES TEMPERATURES



Les fonctions du système de contrôle électronique telles que les températures numériques et les avertisseurs de maintenance, apparaissent sur les deux afficheurs extérieurs de températures situés sur la grille. L'afficheur situé sur la partie inférieure gauche de la grille affiche la température et les indicateurs des compartiments de la section congélateur, tandis que celui situé dans la partie inférieure droite les fournit pour les compartiments de la section réfrigérateur.

### AFFICHAGE VISUEL DES AVERTISSEMENTS DE MAINTENANCE

Le système électronique contrôle le compartiment et les températures de différentes zones du compartiment, ainsi que la machine à glaçons. En cas de problème de température ou de fabrication de la glace, l'avertisseur d'entretien SERVICE clignote sur l'afficheur extérieur des températures. Ce même témoin clignote également si le condensateur doit être nettoyé.

### MODE SABBATH (STAR-K)

Le mode Sabbath des modèles PRO 48 permet d'éteindre les éclairages et d'arrêter le fonctionnement du distributeur de glaçons afin de respecter le rite de certaines religions.

Pour activer le mode Sabbath alors que l'appareil est en marche, appuyez sur la touche **POWER**  du panneau de contrôle. Le témoin de mise hors tension « OFF » apparaît dans l'afficheur extérieur des températures. Appuyez ensuite sur la touche **POWER**  et maintenez-la enfoncée pendant 10 secondes. Ceci a pour effet de remettre l'appareil sous tension tandis que les éclairages et le distributeur de glaçons sont désactivés. L'appareil émet quatre brefs bips sonores, indiquant que le mode Sabbath a été activé. Pour revenir au fonctionnement normal, pressez et relâchez la touche **POWER** .

Pour de plus amples renseignements sur la conformité aux exigences Star-K, consultez le site [www.star-k.org](http://www.star-k.org).



Afficheur extérieur des températures de l'appareil PRO 48

## SYSTEME DE **REFRIGERATION** **DOUBLE**

Le modèle PRO 48 perpétue la tradition de qualité et de fiabilité supérieures de Sub-Zero. Sub-Zero a été le précurseur dans la mise au point d'un système de réfrigération double offrant une fraîcheur des denrées optimale et une congélation idéale dans des compartiments indépendants. Le réfrigérateur et le congélateur maintiennent des températures précises et constantes. La réfrigération double conserve la fraîcheur des denrées plus longtemps que tout autre système.

Elle permet aussi au congélateur de maintenir une température constante à un degré prêt par rapport à celle que vous avez définie dans la plage de - 20 °C à - 15 °C sans avoir à subir l'humidité et les odeurs indésirables du réfrigérateur. Parallèlement, vous pouvez régler la température du réfrigérateur selon une plage de 1 °C à 7 °C, afin d'obtenir les degrés d'humidité prévus pour une conservation plus longue des denrées.

Ajoutons qu'avec la réfrigération double, les odeurs des denrées fraîches ne sont pas transférées aux denrées congelées ou au riz. De plus, le système PRO 48 ne congèle pas l'humidité de l'air dans les compartiments de denrées fraîches.

Enfin, le système de réfrigération double Sub-Zero est plus éconergétique que les systèmes de réfrigération simple standard. En effet, lorsque le réfrigérateur est fréquemment ouvert pendant la journée, le congélateur n'a pas besoin de faire circuler l'air très froid et sec pour le transmettre au réfrigérateur. Celui-ci utilise plutôt l'air humide pour conserver les denrées au frais, ce qui réduit la consommation d'énergie.

## EQUIPEMENT DU REFRIGERATEUR

### ETAGERES AJUSTABLES EN VERRE

Les étagères réglables en verre du compartiment supérieur du réfrigérateur PRO 48 sont disposées en saillie; elles sont anti-gouttes et munies d'une bordure en acier inoxydable.

Pour retirer une étagère, il vous suffit de la faire basculer vers l'avant, puis de la soulever et de l'enlever des guides de la paroi arrière du réfrigérateur. Pour la replacer, insérez-la dans les guides en soulevant légèrement l'avant. Tandis que vous introduisez l'étagère, abaissez l'avant jusqu'à ce qu'elle se bloque en place. Reportez-vous à l'illustration des étagères réglables en verre ci-après.

**REMARQUE IMPORTANTE :** Manipulez toujours les étagères en verre avec précaution pour ne pas casser le verre ou rayer l'intérieur.

### COUVERCLE DE BAC A LEGUMES

Le tiroir supérieur du réfrigérateur PRO 48 comporte un couvercle de bac à légumes destiné à garantir plus d'humidité au compartiment tiroir. Ce couvercle facilite l'accès au compartiment et est doté d'une vitre transparente qui permet de voir les légumes entreposés.

Pour retirer le couvercle du bac à légumes, tirez complètement le tiroir supérieur hors du réfrigérateur, soulevez le bord avant du couvercle et retirez-le à partir de l'arrière. Reportez-vous à l'illustration du couvercle de bac à légumes ci-après.

### SEPARATEURS DE TIROIR DU REFRIGERATEUR

Les étagères de rangement du réfrigérateur PRO 48 vous garantissent le plein accès aux denrées grâce à des séparateurs réglables et amovibles. Les séparateurs des tiroirs supérieurs et inférieurs du réfrigérateur sont interchangeables. Deux longs séparateurs divisent le tiroir sur toute sa profondeur; des séparateurs plus courts leur sont raccordés, compartimentant le tiroir.

Pour retirer les séparateurs courts, soulevez-les et retirez-les des supports situés sur les longs séparateurs et sur les côtés du tiroir. Les longs séparateurs peuvent également être retirés. Il suffit de les soulever et de les retirer des pattes des supports. Reportez-vous à l'illustration du tiroir de rangement ci-après.

Le tiroir supérieur du réfrigérateur compte un séparateur qui n'est pas amovible.

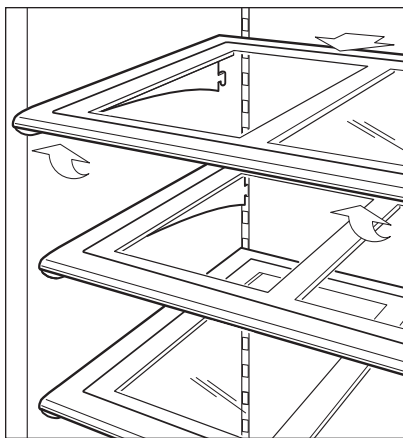

Etagères réglables en verre

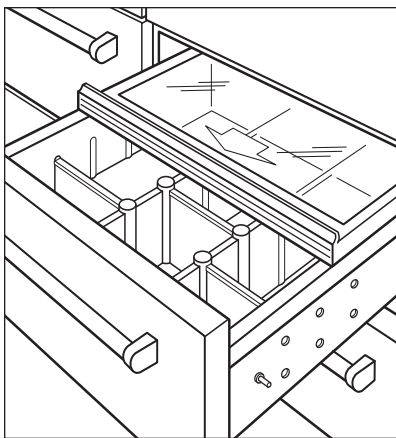

Tiroir de rangement avec couvercle de bac à légumes

EQUIPEMENT DU **CONGELATEUR**

**PLATS REGLABLES COULISSANTS**

L'appareil PRO 48 comprend deux plats coulissants polyvalents et réglables, en acier inoxydable, qui s'insèrent parfaitement sous n'importe quelle étagère du compartiment du réfrigérateur. Les étagères en verre sont dotées de rails intégrés qui permettent d'installer les plats coulissants à différents emplacements.

Pour retirer le plat coulissant, il vous suffit d'en tirer la partie avant, qui constitue la poignée, jusqu'à ce qu'il s'arrête, de le soulever et de l'enlever des rails situés au-dessous de l'étagère en verre. Reportez-vous à l'illustration du plat coulissant réglable ciaprès.

EQUIPEMENT DU **CONGELATEUR**

**ETAGERES REGLABLES**

Les étagères réglables du compartiment supérieur du congélateur PRO 48 sont disposées en saillie; elles sont anti-gouttes et entièrement en acier inoxydable.

Elles se replacent de la même façon que les étagères en verre de la section réfrigérateur. Pour retirer ou ajuster les étagères du congélateur, il vous suffit de les faire basculer vers l'avant, puis de les soulever et de les enlever des guides de la paroi arrière du congélateur.

Pour replacer une étagère, insérez-la dans les guides de la paroi arrière du congélateur en soulevant légèrement l'avant de l'étagère. Tandis que vous introduisez l'étagère, abaissez l'avant jusqu'à ce qu'elle se bloque en place.

**RETRAIT DU BAC A GLACE**

La machine à glaçons et le bac à glace en acier inoxydable sont situés dans le tiroir inférieur du congélateur.

Pour retirer le bac à glace, tirez le tiroir du congélateur jusqu'à ce qu'il s'arrête, soulevez le bac à glace et enlevez-le du tiroir. Vous pouvez alors utiliser la totalité du tiroir inférieur du congélateur pour stocker plus de glace en cas de besoin.

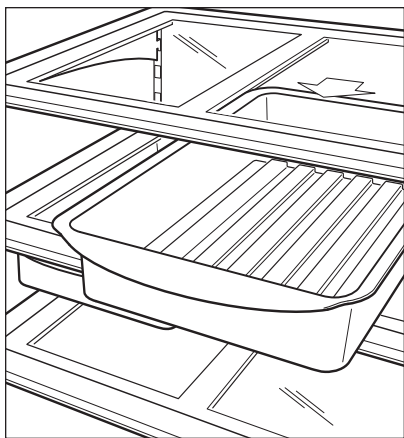

**Plat coulissant réglable**

## RETRAIT DES TIROIRS DE RANGEMENT

Les tiroirs de rangement du réfrigérateur et du congélateur sont amovibles afin de faciliter le nettoyage. Ils sont munis d'un arrêt automatique intégré qui les empêchent de sortir complètement de l'appareil.

Pour retirer un tiroir, tirez-le complètement jusqu'à ce qu'il s'arrête, soulevez ensuite l'avant du tiroir et enlevez-le. Pour le réinstaller, insérez-le sur ses rails en tenant l'avant du tiroir soulevé. Assurez-vous d'engager l'avant du tiroir coulissant avec l'ensemble du tiroir. Reportez-vous à l'illustration du retrait de tiroir de rangement ci-après.

**REMARQUE IMPORTANTE** : Pour réduire le poids du tiroir, videz-le au préalable.

### ⚠ MISE EN GARDE

**Les tiroirs de rangement sont lourds. Assurez-vous de ne pas exposer vos pieds lorsque vous retirez le tiroir.**

## FONCTIONNEMENT DES PORTES ET DES TIROIRS

Les charnières de porte du réfrigérateur-congélateur PRO 48 sont munies d'un système de fermeture automatique qui permet aux portes de se refermer automatiquement. Lorsque vous fermez la porte, la came intégrée prend le relais lorsque l'ouverture n'est plus qu'à 15° et ferme la porte complètement. Un arrêt de porte intégré maintient les deux portes ouvertes de 120° environ.

Pour les agencements d'angle, vous pouvez vous procurer un kit d'arrêts de porte qui limitent l'ouverture à 90° (pièce numéro #4152280).

Les tiroirs du réfrigérateur et du congélateur PRO 48 sont munis d'un système de fermeture automatique qui leur permet de se refermer automatiquement. Ces tiroirs sont dotés d'un arrêt de automatique qui les bloque lorsqu'on les tire complètement.

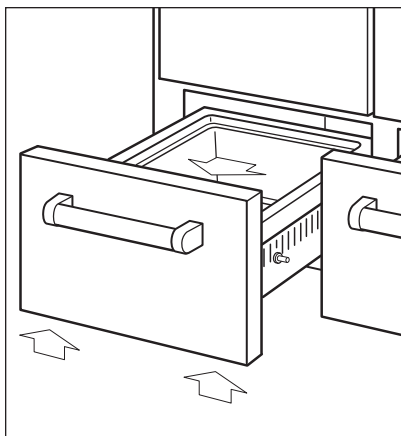

Retrait du tiroir amovible

## FONCTIONNEMENT DE LA **MACHINE A GLAÇONS**

La machine à glaçons du PRO 48 est entièrement automatique et a été testée à l'usine Sub-Zero. Pour mettre en marche ou arrêter son fonctionnement, il suffit d'appuyer sur la touche **ICE MAKER**  du panneau de contrôle. Elle fonctionne que le tiroir est fermé.

**REMARQUE IMPORTANTE** : Un système de filtrage par osmose inversé peut être utilisé avec les modèles PRO 48, à condition qu'une pression d'eau constante de 1,4 bar à 8,3 bars soit générée en permanence à l'appareil.

## PRODUCTION DE **GLACE**

La machine à glaçons est conçue pour produire suffisamment de glace pour un usage familial normal. La fréquence des cycles de production de glace varie selon la charge, l'ouverture des portes, des tiroirs et la température ambiante. En moyenne, un cycle de production de glace (huit glaçons par cycle) devrait avoir lieu toutes les deux heures.

Pour augmenter l'espace de stockage, enlevez le bac à glace de la machine à distributeur de glaçons et laissez le tiroir se remplir de glace.

**REMARQUE IMPORTANTE** : Le retrait du bac à glace n'augmente pas le taux de production de glace.

Si les glaçons ne sont pas utilisés régulièrement, ils ont tendance à s'agglutiner. Pour éviter ce problème, videz régulièrement le bac à glace et laissez-le se remplir à nouveau.

## NETTOYAGE **INTERIEUR**

Pour nettoyer les surfaces intérieures et les pièces amovibles, utilisez une solution douce composée de savon doux et d'eau tiède et additionnée d'un peu de bicarbonate de soude. N'utilisez pas de vinaigre. Rincez et séchez complètement. Evitez de mettre de l'eau sur les éclairages et sur le panneau de contrôle.

### **▲ MISE EN GARDE**

**N'inondez pas ou ne versez pas d'eau chaude sur les étagères en verre froide.**

## NETTOYAGE **EXTERIEUR**

Pour nettoyer les surfaces extérieures en acier inoxydable du PRO 48, utilisez un nettoyant doux et non abrasif pour acier inoxydable du type Signature Polish, que vous appliquerez à l'aide d'un chiffon doux non pelucheux.

Afin de mettre en valeur le lustre naturel de l'acier inoxydable, essuyez légèrement la surface avec un chiffon en microfibre trempé dans l'eau, puis faites lustrer avec une peau de chamois. Allez toujours dans le sens du grain. Vous obtiendrez de meilleurs résultats en maintenant le chiffon en contact permanent avec l'acier inoxydable.

Vous pouvez vous procurer le produit Signature Polish à Signature Limited Laboratory, P. O. Box 13436, Dayton, Ohio 45413-0436, ou 877-376-5474 (sans frais).

### **▲ MISE EN GARDE**

**En aucun cas, vous ne devriez utiliser de tampon métallique ou encore de nettoyant ou de chiffon très abrasif, au risque de rayer le fini classique en acier inoxydable.**

## NETTOYAGE DU **CONDENSATEUR**

Le condensateur des modèles PRO 48 est situé derrière la grille qui se trouve en haut de l'appareil. Pour nettoyer le condensateur, vous devez d'abord soulever la grille pour y accéder. Pour ce faire, tirez-la par le bord inférieur et faites basculer le cadre de la grille vers l'avant.

À l'aide d'une brosse à poils doux et d'un aspirateur, enlevez la poussière et les peluches du condensateur. Le condensateur doit être nettoyé tous les trois à six mois.

### **▲ MISE EN GARDE**

**Si vous ne nettoyez pas le condensateur, cela pourrait entraîner des pertes de température, des défaillances mécaniques ou endommager l'appareil.**

### **▲ MISE EN GARDE**

**Avant de nettoyer l'appareil, coupez l'alimentation électrique au panneau de contrôle. Lorsque vous nettoyez le condensateur, mettez des gants afin d'éviter de vous blesser avec les bords coupants des ailettes du condensateur.**

## ECLAIRAGE

L'éclairage DEL supérieur de l'appareil PRO 48 inonde d'une lumière douce les compartiments supérieurs du réfrigérateur et du congélateur. La section réfrigérateur est également dotée d'un éclairage DEL latéral rainuré.

L'éclairage DEL du modèle ICB648PROG à porte vitrée peut être laissé allumé si la porte est fermée et servir d'éclairage nocturne autour de la porte. Pour activer ou désactiver cette fonction d'éclairage, il suffit d'appuyer sur la touche **LIGHT** .

**REMARQUE IMPORTANTE** : Le remplacement de ce système d'éclairage évolué doit être effectué par un technicien d'entretien Sub-Zero.

L'éclairage des tiroirs du réfrigérateur et du congélateur utilise une ampoule de 40 watts (pièce no #3030290). Les ampoules sont facilement accessibles lorsque le tiroir est ouvert; elles sont situées sur le plafond du compartiment des tiroirs.

Pour remplacer les ampoules des compartiments de tiroirs, dévissez l'ampoule dans le sens inverse des aiguilles d'une montre; pour installer la nouvelle ampoule, vissez-la dans l'autre sens.

### AVERTISSEMENT

**Assurez-vous de couper l'alimentation électrique de l'unité au disjoncteur avant de remplacer les ampoules. Mettez des gants de protection lorsque vous manipulez les ampoules.**

## PERIODE DE VACANCES

Pendant les périodes de vacances prolongées, coupez l'alimentation électrique de l'appareil en appuyant sur la touche **POWER** . Videz tout le contenu et bloquez les portes et les tiroirs de façon à ce qu'ils demeurent légèrement ouverts. Un espace de 25 mm laissera pénétrer l'air frais et maintiendra l'intérieur sec et exempt d'odeur.

Pour de courtes vacances, enlevez toutes les denrées périssables. Arrêtez le fonctionnement du distributeur de glaçons en appuyant sur la touche **ICE MAKER**  et videz le bac à glace. Il n'est pas utile de modifier les réglages du panneau de contrôle.

Si l'appareil est mis en service provisoirement et hors service ensuite, bloquez les portes et les tiroirs afin qu'ils demeurent ouverts pour laisser circuler l'air frais dans les compartiments. Assurez-vous de couper l'alimentation électrique de l'unité en appuyant sur la touche **POWER** .

**REMARQUE IMPORTANTE** : Si le mode Sabbath doit être activé pour éteindre l'éclairage et arrêter le fonctionnement du distributeur de glaçons, reportez-vous à la page 45 pour plus de détails.

## **QUESTIONS** LES PLUS FREQUENTES

### TEMPERATURE

**REMARQUE IMPORTANTE** : Sauf si l'appareil est en train d'être dépanné, assurez-vous qu'il est alimenté en électricité. Si ce n'est pas le cas, la mention OFF apparaît dans l'afficheur extérieur des températures. Appuyez sur la touche **POWER**  du panneau de contrôle pour rétablir l'alimentation électrique de l'unité.

**Q** : Comment puis-je régler la température de l'appareil ?

**R** : Pour régler les températures, reportez-vous à la section Contrôle des températures, page 43.

**Q** : Quels sont les réglages de température recommandés ?

**R** : Les températures recommandées sont de 3 °C dans la section réfrigérateur et de - 18 °C dans la section congélateur.

**Q** : De la condensation se forme à l'intérieur et à l'extérieur de l'appareil.

**R** : Durant les périodes où le degré d'humidité est élevé, la formation de condensation est normale. La condensation peut également se former sur l'intérieur de l'unité si la porte est restée ouverte pendant une période prolongée.

**Q** : L'appareil ne refroidit pas correctement.

**R** : Nettoyez le condensateur tel qu'indiqué à la page 51.

### BRUIT

**Q** : J'entends constamment le bruit du fonctionnement de l'unité. Pourquoi ?

**R** : Le bruit du fonctionnement des ventilateurs et des moteurs de l'unité est tout à fait normal. Certains sont accentués en raison de l'emplacement de l'unité ou de la conception de l'ensemble de la pièce.

### PRODUCTION DE GLACE

**REMARQUE IMPORTANTE** : Assurez-vous que la machine à glaçons est en marche. Si c'est le cas, l'icône du bac à glaces apparaît dans l'afficheur extérieur des températures. Si ce n'est pas le cas, appuyez sur la touche **ICE MAKER**  du panneau de contrôle pour la mettre en marche.

**REMARQUE IMPORTANTE** : Jetez le premier bac à glace produit par votre nouvelle unité pour vous assurer de ne pas consommer des résidus de tuyau ou autres particules provenant de la nouvelle tuyauterie d'eau.

**Q** : Ma machine ne produit pas beaucoup de glaçons.

**R** : En moyenne, un cycle de production de glace (huit glaçons par cycle) devrait se produire toutes les deux heures.

**Q** : La glace se congèle en bloc et s'agglutine.

**R** : Si la glace n'est pas utilisée régulièrement, elle a tendance à s'agglutiner. Vous devez jeter la glace et laissez le bac se remplir à nouveau.

### FONCTIONNEMENT DE LA PORTE

**Q** : Pourquoi ma porte est-elle difficile à ouvrir ?

**R** : Votre appareil a été conçu pour se fermer hermétiquement. Une pression par le vide peut se former dès que la porte se referme. Attendez quelques secondes avant de réouvrir la porte afin de permettre à la pression de s'égaliser.

**Q** : La porte de mon appareil s'ouvre trop vite et cogne le mur ou les éléments adjacents.

**R** : L'appareil n'est peut-être pas de niveau ou un arrêt de porte est requis. Pour de plus amples renseignements sur les kits d'arrêts de porte, contactez votre dépositaire Sub-Zero.

**DEPISTAGE DES PANNES**

Si votre réfrigérateur ou votre congélateur ne fonctionne pas correctement, reportez-vous au guide de dépiستage des pannes suivant avant de vous adresser à votre dépositaire Sub-Zero ou à votre distributeur régional. Ce guide vous permettra de gagner du temps, d'éviter des inconvénients et peut-être aussi les dépenses liées au dépannage.

**Le témoin SERVICE est allumé sur l'afficheur extérieur des températures**

- Le microprocesseur a détecté un problème de fonctionnement du système. L'afficheur extérieur des températures peut indiquer les instructions à suivre pour résoudre le problème. Sinon, adressez-vous à votre dépositaire Sub-Zero ou à votre distributeur régional pour obtenir de l'aide.

**Le témoin SERVICE clignote sur l'afficheur extérieur des températures**

- Ceci se produit si une ou plusieurs zones fonctionnent trop longtemps ou si le capteur de température est défaillant. La saleté du condensateur pourrait être à l'origine du problème. Si c'est le cas, nettoyez le condensateur en suivant la procédure décrite à la page 51. Coupez l'alimentation électrique de l'appareil en appuyant sur la touche **POWER** , puis rétablissez-la en réappuyant sur cette touche. Si le témoin SERVICE continue à clignoter, adressez-vous à votre dépositaire Sub-Zero ou à votre distributeur régional pour obtenir de l'aide.

**Les témoins d'entretien et des éclairages clignotent**

- Ceci se produit lorsque le robinet électromagnétique du distributeur de glaçons est ouvert trop longtemps. Vérifiez s'il y a un excès d'eau à côté du distributeur de glaçons. Si c'est le cas, coupez l'alimentation d'eau au robinet-vanne et contactez le service de dépannage. Sinon, coupez l'alimentation de l'appareil, puis rétablissez-la pour réinitialiser l'unité, et vérifiez que le problème a été résolu. Si le problème persiste, adressez-vous à votre dépositaire Sub-Zero ou à votre distributeur régional pour obtenir de l'aide.

**Le réfrigérateur/congélateur ne fonctionne pas.**

- L'appareil est-il alimenté en électricité ?
- Votre disjoncteur ou fusible est-il défaillant ?
- La commande de votre réfrigérateur/congélateur est-elle réglée sur « ON » ?
- La zone du condensateur est-elle propre ?
- Une des portes a-t-elle été laissée ouverte pendant une période prolongée ? Assurez-vous que des denrées ne gênent pas la fermeture adéquate d'une porte ou d'un tiroir.
- Si l'appareil a été mis hors service pendant une courte période de temps et s'il ne fonctionne toujours pas, il est peut-être en mode de dégivrage.
- Patientez 30 minutes et essayez à nouveau de relancer l'appareil.

**Le réfrigérateur/congélateur est plus chaud que d'habitude**

- Les commandes sont-elles réglées correctement ?
- La zone du condensateur est-elle propre ?
- La porte a-t-elle été laissée ouverte pendant une période prolongée ?
- Avez-vous récemment ajouté une grosse quantité de denrées dans le réfrigérateur/congélateur ?

DEPISTAGE DES **PANNES****Le moteur du réfrigérateur/congélateur tourne pendant de longues périodes**

- La zone du condensateur est-elle propre ?
- Pendant les journées chaudes et lorsque la température de la pièce est élevée, le moteur tourne plus longtemps.
- Les portes ou les tiroirs ont-ils été laissés ouverts pendant une période prolongée ?
- Avez-vous récemment ajouté une grosse quantité de denrées dans le réfrigérateur /congélateur ?
- Une porte ou un tiroir a-t-il été laissé ouvert accidentellement ? Assurez-vous que des denrées ne gênent pas la fermeture d'une porte ou d'un tiroir.
- Il est normal que vous entendiez des bruits de fonctionnement provenant de la circulation du fluide frigorigène, des ventilateurs, du distributeur de glaçons, du cycle de dégivrage ou du compresseur.

**Le réfrigérateur/congélateur est givré**

- Une porte ou un tiroir a-t-il été laissé ouvert pendant une période prolongée ?
- Les portes et les tiroirs se ferment-ils correctement et hermétiquement ?  
Contactez votre dépositaire si ce n'est pas le cas. **REMARQUE** : Lorsque vous ouvrez un des tiroirs, vous pourriez noter qu'il se déplace légèrement d'un côté à l'autre. Ce mouvement est normal, pour un tiroir intégrant une marge de tolérance sur les côtés coulissants. Lorsque le tiroir se ferme, il s'ajuste automatiquement et se ferme en s'aligne correctement.

**Vous entendez des bruits inhabituels**

- Il peut s'agir des bruits normaux de la circulation du fluide frigorigène, des ventilateurs, de la machine à glaçons, du cycle de dégivrage ou du compresseur.

**Vous entendez un bourdonnement inhabituel**

- L'alimentation d'eau a-t-elle été raccordée et établie au distributeur ?

**De la condensation se forme à l'intérieur de l'appareil**

- Ceci est normal pendant les périodes où l'humidité est élevée (été) ou lorsque les portes sont fréquemment ouvertes.
- Les portes et les tiroirs se ferment-ils correctement et hermétiquement ?

**De la condensation se forme à l'extérieur de l'unité**

- Pendant les périodes où le degré d'humidité est élevé, de la condensation peut se former sur les surfaces extérieures. Elle disparaîtra lorsque le degré d'humidité aura baissé. Assurez-vous que les portes et les tiroirs se ferment correctement et hermétiquement. Si la condensation persiste, adressez-vous à votre dépositaire Sub-Zero pour obtenir de l'aide.

**L'extérieur du compartiment du congélateur chauffe**

- Nettoyez la zone du condensateur.

DEPISTAGE DES **PANNES****Il n'y a pas de glace**

- La machine à glaçons est-elle en marche ?
- L'alimentation d'eau est-elle raccordée ?

**Les denrées ont dégagé une odeur dans l'appareil**

- Nettoyez minutieusement l'appareil
- Recouvrez bien les denrées
- Jetez toutes les denrées périmées

**L'ampoule doit être remplacée**

- Reportez vous à la section sur l'éclairage, page 52.

**⚠ AVERTISSEMENT**

**Coupez l'alimentation électrique de l'unité au disjoncteur avant de remplacer les ampoules. Mettez des gants de protection lorsque vous manipulez les ampoules.**

**Vous devez vous informer sur le produit**

- Pour de plus amples renseignements relatifs à la planification, à l'installation ou au produit, adressez-vous au dépositaire Sub-Zero ou consultez notre site Web, [subzero.com](http://subzero.com).

**Votre appareil doit être dépanné**

- Relevez le numéro de modèle et de série de votre appareil figurant sur la plaque située sur la partie gauche du compartiment tiroir supérieur du congélateur. Contactez votre dépositaire Sub-Zero pour obtenir les coordonnées du service de dépannage de votre secteur. Vous pouvez aussi vous reporter à la page Locateur de notre site Web, [subzero.com](http://subzero.com), pour trouver le distributeur régional par pays.



## SERVICE APRES-VENTE

Le présent Guide d'utilisation et d'entretien vous fournit les outils nécessaires pour conserver les denrées selon une qualité optimale dans votre unité PRO 48. Dans la mesure du possible, maintenez les portes et les tiroirs fermés pendant le fonctionnement de l'appareil.

Si vous avez besoin de contacter le service après-vente, assurez-vous de disposer du numéro de modèle et du numéro de série lorsque vous appelez. Vous trouverez ces numéros sur la plaque du numéro de modèle et du numéro de série qui se trouve sur le côté gauche du compartiment tiroir supérieur du congélateur. Consignez ces renseignements pour pouvoir vous y reporter ultérieurement.

Numéro de modèle \_\_\_\_\_

Numéro de série \_\_\_\_\_

Date d'installation \_\_\_\_\_

Nom et numéro de téléphone du dépositaire  
Sub-Zero

\_\_\_\_\_

## AVANT DE CONTACTER LE SERVICE DE DEPANNAGE

Avant de contacter votre dépositaire Sub-Zero ou votre distributeur régional, reportez-vous au Guide de dépiage des pannes, pages 53 à 56. Vérifiez si le fusible ou le disjoncteur de votre maison a sauté ou grillé ou si le branchement électrique de l'appareil a été déconnecté. Une panne de courant peut également provoquer une défaillance du fonctionnement.

**Les informations et les images contenues dans ce guide sont protégées par des droits d'auteur et sont la propriété de Sub-Zero Freezer Company, Inc. Elles ne peuvent être copiées ou utilisées, en partie ou en totalité, sans l'autorisation écrite expresse de Sub-Zero Freezer Company, Inc.**

**©Sub-Zero Freezer Company, Inc. Tous droits réservés.**



Man mano che leggete le informazioni sull'uso e la manutenzione, prestate attenzione ai simboli di **ATTENZIONE** e **PERICOLO**. Queste informazioni sono importanti per garantire un utilizzo sicuro ed efficiente delle apparecchiature Sub-Zero.

**▲ ATTENZIONE**

Segnala una situazione con possibili lesioni minori o danni al prodotto qualora non ci si attenga a queste istruzioni.

**▲ AVVERTENZA**

Indica un pericolo che potrebbe causare gravi lesioni o morte, qualora non ci si attenga alle precauzioni.

Inoltre, queste informazioni potrebbero segnalare una **NOTA IMPORTANTE** che evidenzia informazioni particolarmente importanti.

**GRAZIE**

Grazie per aver acquistato il nuovo modello Sub-Zero PRO 48 side-by-side frigorifero/freezer. Con Sub-Zero potete contare su 60 anni di tradizione in qualità e credibilità.

Insieme ai modelli da incasso o da libera installazione, il modello PRO 48 è l'ultimo esempio di come Sub-Zero interpreta in modo innovativo la conservazione degli alimenti. E naturalmente il modello PRO 48 si attiene ai rigorosi standard sull'energia per l'uso domestico. Con porta in vetro per il modello ICB648PROG oppure completamente in acciaio inossidabile per il modello ICB648PRO. Il modello PRO 48 combina le ultime novità in fatto di tecnologie e caratteristiche per la refrigerazione in ambienti residenziali, per garantirvi alimenti freschissimi.

Questo opuscolo di informazioni su uso e manutenzione rispondono alla maggior parte delle domande sulle caratteristiche, il funzionamento e la manutenzione del modello PRO 48. In caso aveste ulteriori domande non contemplate in questa sede, vi preghiamo di contattare un distributore Sub-Zero oppure di andare alla pagina di ricerca del nostro sito Web, [subzero.com](http://subzero.com), per trovare i distributori di zona in base al Paese.

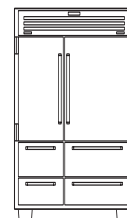

**Modello  
ICB648PRO**

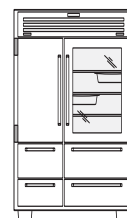

**Modello  
ICB648PROG  
con porta in vetro**

**CARATTERISTICHE DEL MODELLO  
PRO 48**

- Può essere incassato, oppure con appositi accessori, installato come un prodotto da libera installazione
- Doppio sistema di refrigerazione—Due compressori e tre evaporatori mantengono gli alimenti più freschi ed impediscono il trasferimento degli odori
- Display della temperatura esterno con letture digitali facili da leggere e precise entro un grado dalle temperature prestabilite
- Microprocessore e pannello di controllo interno con comandi tattili anteriori che controllano il sistema di sbrinamento ed avvisi automatici per gli interventi di manutenzione
- Modalità a funzionamento ridotto—Spegnete un comparto o entrambi i comparti per periodi di tempo prolungati o soltanto per il fine settimana
- Cestelli in acciaio inossidabile estraibili—Due cestelli versatili e rimovibili a capacità contenuta che si adattano alla perfezione sotto qualsiasi ripiano
- Cassetto alta umidità scorrevole con il tocco di un dito, con coperchio in vetro a tenuta che crea un livello ideale di umidità per verdure
- I cassetti con divisori consentono di accedere con la massima facilità agli alimenti grazie a divisori regolabili, rimovibili ed intercambiabili
- Il fabbricatore di ghiaccio automatico consente di prendere il ghiaccio da un secchiello in acciaio inossidabile
- I ripiani sono a mensola e a tenuta stagna, rinforzati in acciaio (frigorifero); regolabili, rimovibili e completamente in acciaio inossidabile (freezer)
- L'intero comparto sinistro dell'elettrodomestico è concepito per congelare gli alimenti. Il cassetto inferiore sinistro può essere usato anche per fabbricare ghiaccio
- Il comparto destro dell'elettrodomestico è concepito per conservare freschi alimenti non congelati
- Il sistema a chiusura automatica con cardini da design avanzato favorisce la chiusura delle porta in modo semplice ed automatico
- Allarme con segnale acustico che indica quando le porte o i cassetti vengono lasciati aperti
- La griglia facilmente accessibile si apre tirandola (non occorrono attrezzi), scoprendo il condensatore per la pulizia
- Struttura in acciaio inossidabile e finitura classica (interna ed esterna) per lunga durata e bellezza di livello professionale
- Illuminazione avanzata—Le spie LED superiori inviano un morbido fascio di luce nei comparti superiori; sul lato frigorifero, le spie LED laterali incassate possono anche fungere da luci notturne (opzione di luce notturna disponibile solo sul modello ICB648PROG)
- Vetro a tre pannelli, resistente a raggi UV—Vetro a trattamento speciale per una pratica visibilità, filtra i raggi dannosi e fa risparmiare energia (solo modello ICB648PROG)
- Certificato da Star-K per soddisfare particolari usanze religiose

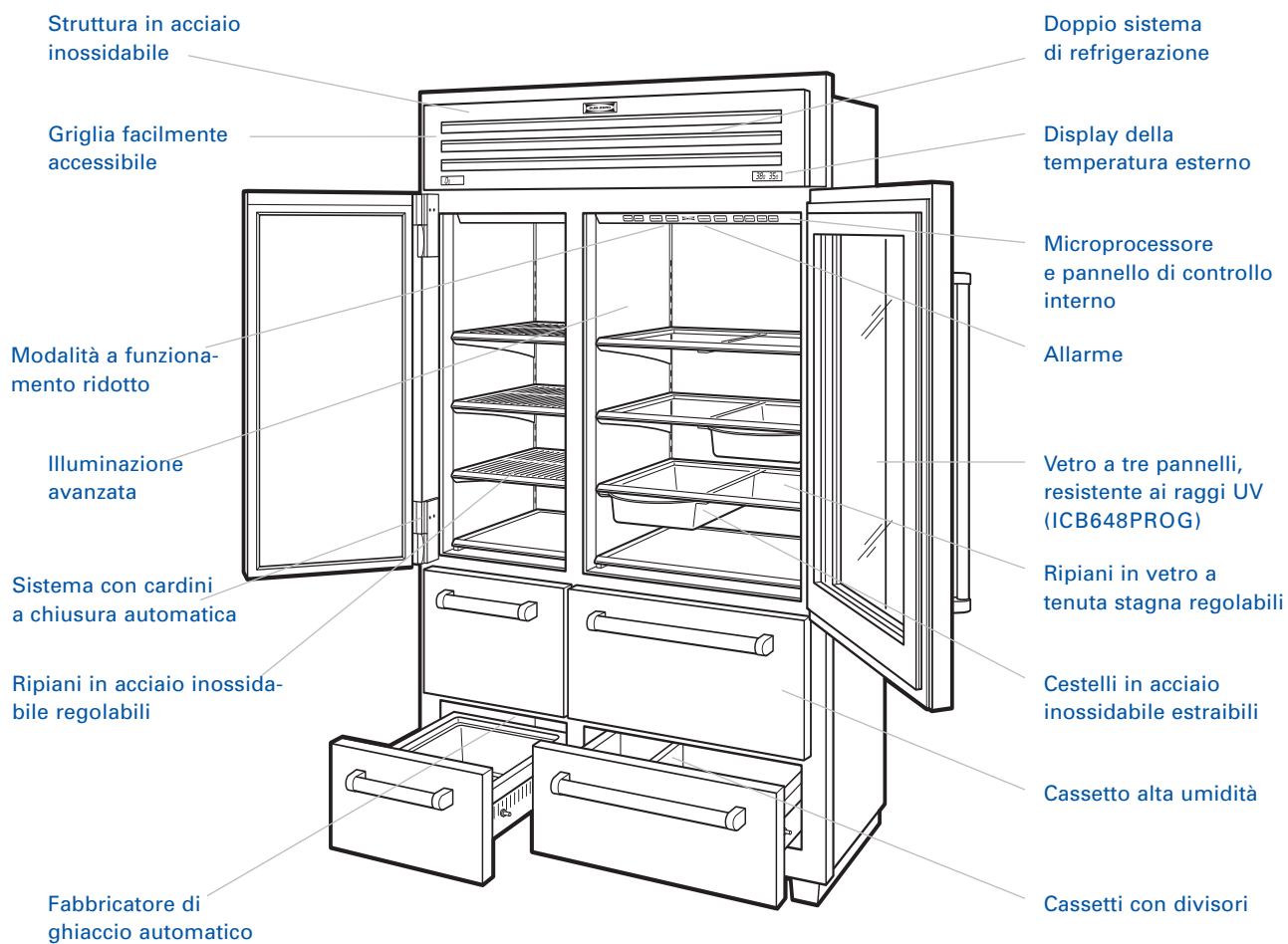

**Modello ICB648PROG con porta in vetro in figura**



Questo elettrodomestico è certificato da Star-K per soddisfare particolari usanze religiose: vedere le istruzioni specifiche contenute sul sito [www.star-k.org](http://www.star-k.org).

## SISTEMA DI CONTROLLO ELETTRONICO

Il sistema di controllo elettronico del modello PRO 48 controlla e visualizza con precisione la temperatura dei vari compartimenti entro un grado dalle temperature prestabilite. Controlla inoltre il funzionamento dell'unità ed avvisa l'utente in caso di problemi. Il pannello di controllo interno situato in alto nel comparto frigorifero riporta dei tasti di comando per impostare la temperatura ed altre funzioni dell'elettrodomestico.

## CONTROLLO TEMPERATURA

Ogni prodotto PRO 48 è stato ispezionato e testato con cura prima di essere spedito dalla fabbrica Sub-Zero. Le temperature sono prestabilite su 3 °C nei compartimenti del frigorifero e su -18 °C nei compartimenti del freezer.

Esistono tre gruppi di tasti di comando **WARMER** ▲ (più caldo) e **COLDER** ▼ (più freddo) sul pannello di controllo interno, due per i compartimenti del frigorifero (porta superiore e cassetti inferiori) ed una per i compartimenti del freezer. Per regolare la temperatura in uno dei tre compartimenti, premere il tasto di comando **WARMER** ▲ o **COLDER** ▼ per quel compartimento. Le temperature digitali per ciascuno dei tre compartimenti vengono visualizzate nel display della temperatura esterno.

Gli intervalli di temperatura vanno da -20 °C a -15 °C nei compartimenti del freezer e da 1 °C a 7 °C nei compartimenti del frigorifero. È normale che le temperature fluttuino leggermente, secondo fattori esterni quali una porta aperta, il livello di umidità e la temperatura ambiente.

**NOTA IMPORTANTE:** attendere sempre 24 ore perché i compartimenti possano raggiungere la temperatura impostata.

## ALIMENTAZIONE ATTIVATA/ DISATTIVATA

Il tasto di comando **POWER** ⓘ sul pannello di controllo toglie completamente l'alimentazione all'elettrodomestico. Con l'alimentazione disattivata, la spia di indicazione OFF sarà visibile nel display della temperatura esterno. Usando il tasto **POWER** ⓘ non occorre togliere l'alimentazione dall'interruttore automatico o staccare l'unità. Il tasto di comando **POWER** ⓘ può essere usato per periodi di inattività prolungati.

È possibile togliere alimentazione da un compartimento dell'unità PRO 48 per un periodo di tempo prolungato senza incidere sul funzionamento degli altri compartimenti.

Disattivare dapprima l'unità premendo il tasto di comando **POWER** ⓘ. Premere quindi e tenere premuto il tasto di comando **WARMER** ▲ del compartimento da disattivare. Premere il tasto di comando **POWER** ⓘ per riattivare l'unità. La zona disattivata viene indicata con "--" nel display della temperatura esterno. Ripetere la procedura per rinviare alimentazione al compartimento.

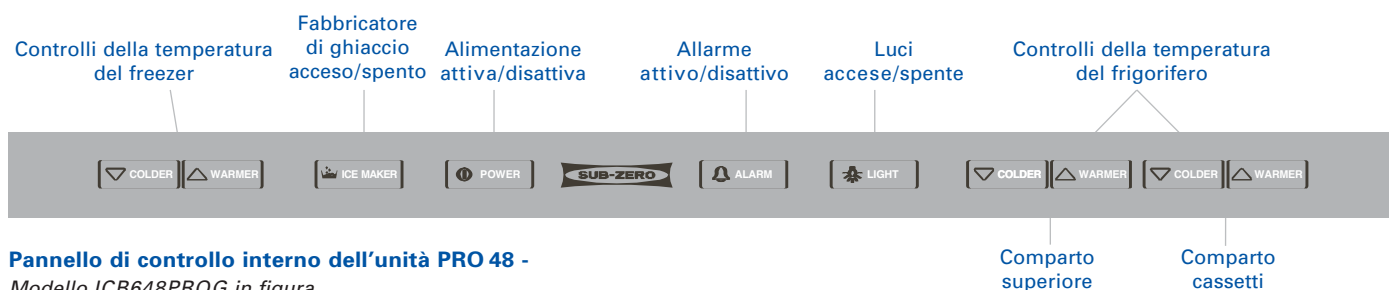

### ⚠ AVVERTENZA

**Durante l'intervento di manutenzione, accertarsi di disattivare l'unità.**



**Pannello di controllo interno dell'unità PRO 48 -**  
Modello ICB648PROG in figura

### FABBRICATORE DI GHIACCIO ACCESO/SPENTO

Il tasto di comando **ICE MAKER**  sul pannello di controllo attiva e disattiva il fabbricatore del ghiaccio. Usare il tasto di comando **ICE MAKER**  per spegnere il fabbricatore di ghiaccio per periodi di tempo prolungati. Quando il fabbricatore di ghiaccio è acceso, sul display della temperatura esterno compare l'icona del secchiello di ghiaccio.

### FUNZIONE DI ALLARME

Il modello PRO 48 dispone di una funzione di allarme che emette un segnale acustico se una porta o un cassetto restano aperti. In questo caso l'allarme scatta dopo 30 secondi e si spegne solo dopo aver chiuso la porta o il cassetto. Questo allarme può essere disattivato per pulire o riempire il frigorifero premendo il tasto di comando **ALARM**  sul pannello di controllo.

### DISPLAY DELLA TEMPERATURA ESTERNO



Le funzioni del sistema di controllo elettronico, quali temperature digitali ed indicatori di manutenzione, compaiono su due display della temperatura esterni situati sulla griglia. Il display nella sezione inferiore sinistra della griglia riporta la temperatura e gli indicatori per i compartimenti del freezer, mentre quello nella sezione inferiore destra riporta la lettura per i compartimenti del frigorifero.

### DISPLAY DI MANUTENZIONE VISIVA

Il sistema di controllo elettronico controlla la temperatura dei compartimenti e dei componenti, oltre che del fabbricatore di ghiaccio. In caso di problemi con la temperatura o con il fabbricatore di ghiaccio, l'utente viene avvisato con una spia di indicazione **SERVICE** lampeggiante nel display della temperatura esterno. Questa stessa spia **SERVICE** lampeggia anche se occorre pulire il condensatore.

### MODALITÀ GIORNO SABBATICO (STAR-K)

Il modello PRO 48 include la modalità giorno sabbatico per talune usanze religiose quando occorre spegnere le luci ed il fabbricatore di ghiaccio.

Per iniziare la modalità Sabbath con l'unità accesa, premere il tasto di comando **POWER**  sul pannello di controllo in modo da visualizzare **OFF** sul display della temperatura esterno. Premere quindi e tenere premuto il tasto di comando **POWER**  per 10 secondi. Questo riaccende l'unità, con le luci ed il fabbricatore di ghiaccio spenti. Vengono emessi quattro segnali acustici brevi, ad indicare l'impostazione della modalità giorno sabbatico. Per riportare l'unità al funzionamento regolare, premere e rilasciare il tasto di comando **POWER** .

In caso di domande sulla conformità Star-K, visitare il sito Web [www.star-k.org](http://www.star-k.org).



Display della temperatura esterno del modello PRO 48

**SISTEMA A DOPPIA REFRIGERAZIONE**

L'unità PRO 48 mantiene invariata la tradizione Sub-Zero di qualità ed affidabilità insuperabili. Sub-Zero è il leader del settore in termini di sviluppo di esclusivi sistemi a doppia refrigerazione, garantendo alimenti perfetti in compartimenti isolati ideali per alimenti sia congelati sia freschi. Il frigorifero ed il freezer mantengono temperature precise e costanti. La doppia refrigerazione tiene gli alimenti freschi più a lungo di qualsiasi altro sistema disponibile.

Con la doppia refrigerazione, il freezer mantiene una temperatura costante entro un grado da quella prestabilita da -20 °C a -15 °C, senza umidità ed odori indesiderati nel frigorifero. È possibile anche regolare la temperatura del frigorifero ad un intervallo tra 1 °C a 7 °C, per livelli di umidità adeguati per conservare gli alimenti più a lungo.

Il sistema a doppia refrigerazione impedisce inoltre il trasferimento degli odori al freezer ed al ghiaccio. Il sistema dell'unità PRO 48 non congela l'umidità fuori dai compartimenti di alimenti freschi.

Il sistema a doppia refrigerazione Sub-Zero offre un livello superiore di efficienza energetica rispetto ai sistemi a refrigerazione singola. Se il frigorifero viene usato frequentemente durante il corso della giornata, non occorre che l'aria fredda e secca del freezer circoli nel frigorifero. Il frigorifero usa invece l'aria umida per tenere freschi gli alimenti e ridurre al minimo il consumo energetico.

## CONSERVAZIONE NEL FRIGORIFERO

### RIPIANI IN VETRO REGOLABILI

I ripiani in vetro regolabili del comparto frigorifero superiore dell'unità PRO 48 sono mensole a sbalzo, a tenuta stagna, con rinforzo in acciaio.

Per rimuovere un ripiano, ruotare la parte frontale verso l'alto, sollevarlo ed estrarlo dai binari sulla parete posteriore del frigorifero. Per sostituire un ripiano, inserirlo nei binari con la parte anteriore leggermente sollevata. Man mano che lo si spinge indietro, sollevarne la parte anteriore fin quando non si blocca in posizione. Vedere la seguente illustrazione per i ripiani in vetro regolabili.

**NOTA IMPORTANTE:** maneggiare i ripiani in vetro con estrema cura per impedire di romperli o di graffiarne l'interno.

### CHIUSURA DEL CASSETTO ALTA UMIDITÀ

Il cassetto frigorifero superiore dell'unità PRO 48 presenta una chiusura alta umidità per garantire un livello di umidità superiore nel comparto del cassetto. Questo facilita l'accesso al comparto, con un finestrino che consente di vedere le verdure conservate.

Per togliere la chiusura del cassetto alta umidità, tirare completamente in fuori il

cassetto frigorifero superiore, sollevare il bordo anteriore della chiusura ed estrarlo dalla parte posteriore. Vedere la seguente illustrazione della chiusura del cassetto alta umidità.

### DIVISORI PER CASSETTI FRIGORIFERO

#### I cassettei per la conservazione del frigorifero

PRO 48 consentono di accedere con facilità agli alimenti con divisori regolabili e rimovibili.

I divisori sono intercambiabili da un cassetto all'altro. Due divisori lunghi dividono il cassetto in profondità, mentre i divisori più corti collegano i divisori lunghi per creare comparti nei cassettei.

Per rimuovere i divisori corti, sollevarli ed estrarli dai supporti sui divisori lunghi e sui lati del cassetto. Anche i divisori lunghi possono essere rimossi, sollevandoli ed estraendoli dai supporti del cassetto. Vedere la seguente illustrazione del cassetto per la conservazione degli alimenti.

Un divisore è montato in modo permanente nel cassetto frigorifero superiore.

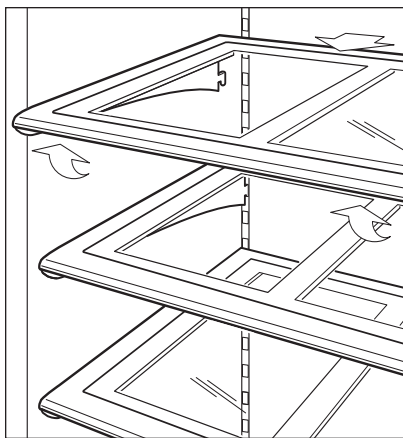

Ripiani in vetro regolabili

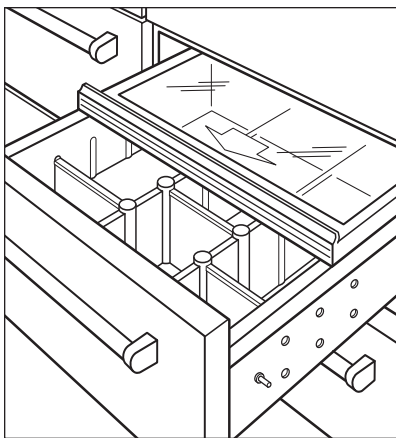

Cassetto per la conservazione di alimenti con chiusura alta umidità

CONSERVAZIONE NEL **FREEZER**

**CESTELLI ESTRAIBILI REGOLABILI**

Il modello PRO 48 presenta due cestelli estraibili in acciaio inossidabile, versatili e regolabili ideali per essere inseriti sotto qualsiasi ripiano dei compartimenti frigoriferi. I ripiani in vetro presentano dei binari che rendono possibile infilare i cestelli estraibili in svariati punti.

Per rimuovere il cestello estraibile, tirare in avanti l'impugnatura del cestello fin quando si arresta, sollevarlo ed estrarlo dai binari montati sotto il ripiano in vetro. Vedere l'illustrazione seguente relativa al cestello estraibile regolabile.

CONSERVAZIONE NEL **FREEZER**

**RIPIANI REGOLABILI**

I ripiani regolabili del comparto freezer superiore dell'unità PRO 48 sono mensole a sbalzo ed in acciaio inossidabile al 100%.

I ripiani del freezer si posizionano allo stesso modo dei ripiani in vetro del comparto frigorifero. Per rimuovere o regolare i ripiani del freezer, ribaltarli dalla parte anteriore, sollevarli ed estrarli dai binari sulla parete posteriore del freezer.

Per rimontare un ripiano, inserirlo nei binari sulla parete posteriore del freezer, con la parte anteriore leggermente sollevata. Man mano che lo si spinge indietro, sollevarne la parte anteriore fin quando non si blocca in posizione.

**RIMOZIONE DEL SECCHIELLO DEL GHIACCIO**

Il fabbricatore di ghiaccio automatico ed il secchiello del ghiaccio in acciaio inossidabile si trovano nel cassetto del freezer inferiore.

Per rimuovere il secchiello del ghiaccio, tirare completamente in fuori il cassetto del freezer fin quando non si arresta, sollevare il secchiello del ghiaccio e estrarlo dal cassetto. Se necessario, l'intero cassetto del freezer inferiore può essere usato per conservare altro ghiaccio.

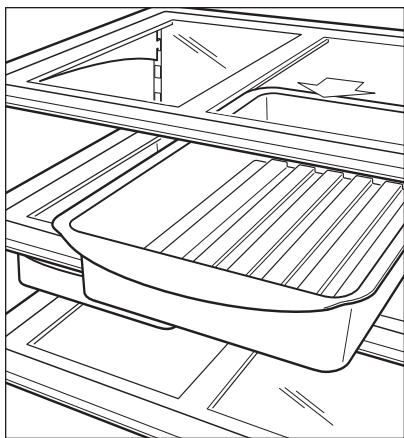

**Cestello estraibile regolabile**

## RIMOZIONE DEL CASSETTO DI CONSERVAZIONE

I cassetti per la conservazione del frigorifero e del freezer sono rimovibili per la pulizia. I cassetti dispongono di un arresto automatico incorporato per impedire che i cassetti fuoriescano dall'unità.

Per rimuoverli, tirare completamente in fuori il cassetto fin quando non si arresta, sollevarlo da entrambi i lati dalla parte anteriore ed estrarlo. Per rimontare il cassetto, sollevare la parte anteriore e posizionarlo sui binari scorrevoli del cassetto. Accertarsi di agganciare la parte anteriore del meccanismo scorrevole con il cassetto. Vedere l'illustrazione seguente relativa al cassetto per la conservazione degli alimenti.

**NOTA IMPORTANTE:** per ridurre il peso del cassetto, accertarsi di svuotarlo prima di rimuoverlo.

### ⚠ ATTENZIONE

**I cassetti per la conservazione sono pesanti. Accertarsi di tenersi a debita distanza durante la rimozione dei cassetti.**

## FUNZIONAMENTO DI PORTE E CASSETTI

I cardini delle porte frigorifero e freezer del modello PRO 48 dispongono di un sistema a chiusura automatica che chiude automaticamente le porte non completamente chiuse. Mentre si chiude la porta, la camma incorporata la chiude per gli ultimi 15 gradi. Un fermaporta incorporato consente di tenere aperte entrambe le porte a circa 120 gradi.

Per applicazioni a ridosso di una parete, è disponibile un fermaporta opzionale che limita l'apertura della porta a 90 gradi (n. di parte 4152280).

I cassetti frigorifero e freezer dell'unità PRO 48 dispongono di un sistema a chiusura automatica che chiude automaticamente i cassetti non completamente chiusi. I cassetti sono dotati di arresto quando completamente aperti.

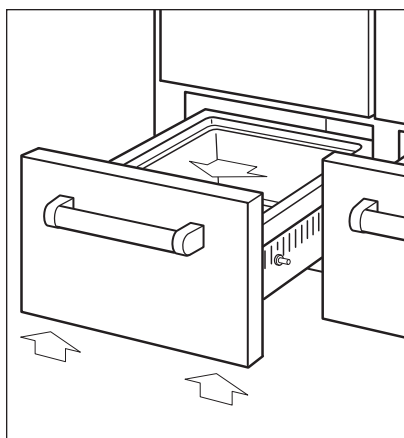

Rimozione del cassetto per conservazione

## FUNZIONAMENTO DEL **FABBRICATORE DI GHIACCIO**

Il fabbricatore di ghiaccio nel modello PRO 48 è completamente automatico ed è stato testato presso la fabbrica Sub-Zero. Per attivare e disattivare il fabbricatore di ghiaccio, premere il tasto di comando **ICE MAKER**  sul pannello di controllo. Quando il fabbricatore di ghiaccio è acceso, è in funzione ogni volta che il cassetto è chiuso.

**NOTA IMPORTANTE:** con il modello PRO 48 è possibile usare un impianto ad osmosi inversa, ammesso che vi sia sempre una pressione idrica costante da 1,4 bar a 8,3 bar.

## FORMAZIONE DI **GHIACCIO**

Il fabbricatore di ghiaccio è concepito per creare ghiaccio sufficiente per l'uso regolare di una famiglia. Il tempo necessario per i cicli di formazione di ghiaccio dipende dalle condizioni di carico, dall'apertura di porte e cassette e dalla temperatura ambiente. In media è possibile prevedere un ciclo di ghiaccio (otto cubetti per ciclo) ogni 2 ore.

Per ghiaccio in più, rimuovere il ghiaccio dal cassetto e conservarlo in un altro contenitore; lasciare il fabbricatore di ghiaccio acceso ed attendere che il cassetto sia nuovamente pieno di ghiaccio.

**NOTA IMPORTANTE:** la rimozione del cassetto del ghiaccio non accelera i tempi di formazione del ghiaccio.

Se il ghiaccio non viene usato regolarmente, i cubetti tendono ad attaccarsi gli uni con gli altri. Per evitare il problema, svuotare il contenitore con regolare frequenza, di modo che si riempia nuovamente di ghiaccio fresco.

## PULIZIA DEGLI **INTERNI**

Per pulire le superfici interne e le parti rimovibili, lavare con detersivo neutro ed acqua tiepida ed un cucchiaino di bicarbonato. Non usare aceto. Sciacquare ed asciugare bene. Evitare di far passare acqua sulle luci e sul pannello di controllo.

### **⚠ ATTENZIONE**

**Non immergere i ripiani in vetro freddo in acqua calda e non versarvi sopra acqua calda.**

## PULIZIA **DELL'ESTERNO**

Per pulire le superfici esterne in acciaio inossidabile dell'unità PRO 48, usare una sostanza per acciaio inossidabile non abrasiva, quale tipo Signature Polish, applicandola con un panno morbido.

Per far risaltare la lucentezza naturale dell'acciaio inossidabile, pulire leggermente la superficie con un panno in macrofibra umido seguito da una pelle di camoscio asciutta. Procedere nella direzione naturale della satinatura dell'acciaio. Per ottenere risultati ottimali tenere il panno a continuo contatto con l'acciaio inossidabile.

E' possibile acquistare il Signature Polish presso il distributore di zona.

### **⚠ ATTENZIONE**

**Non pulire mai con spazzole metalliche o detersivi altamente abrasivi, onde evitare di graffiare la finitura originale in acciaio inossidabile.**

## PULIZIA DEL **CONDENSATORE**

Il condensatore del modello PRO 48 si trova dietro la griglia sopra il frigorifero. Sollevare la griglia per poter accedere al condensatore e pulirlo. Per sollevare la griglia, estrarne il bordo inferiore della griglia e ribaltare il telaio della griglia in avanti.

Usare una spazzola morbida ed un aspira polvere per togliere polvere e lanuggine dal condensatore. Pulire il condensatore ogni tresei mesi.

### **⚠ ATTENZIONE**

**La mancata pulizia del condensatore potrebbe causare un calo della temperatura o guasti meccanici o danni.**

### **⚠ ATTENZIONE**

**Prima di pulire il frigorifero, disattivare il pannello di controllo. Prima di pulire il condensatore, indossare guanti onde evitare di tagliarsi con le lamelle appuntite del condensatore.**

INFORMAZIONI SUL SISTEMA  
DI **ILLUMINAZIONE**

L'unità PRO 48 dispone di spie LED superiori che diffondono una morbida luce nei compartimenti frigorifero e freezer. Il comparto frigorifero dispone anche di spie LED laterali incassate.

Per il modello ICB648PROG con porta in vetro, le spie LED possono essere lasciate accese con la porta chiusa, fungendo da luce notturna. Questa funzione può essere attivata o disattivata premendo il tasto di comando **LIGHT** .

**NOTA IMPORTANTE:** in caso di problemi con questo sistema di illuminazione avanzato, rivolgersi ad un tecnico Sub-Zero.

Le luci nei cassetti frigorifero e freezer usano lampadine da 40 watt (n. di parte 3030290). Le lampadine sono facilmente accessibili con il cassetto aperto e si trovano sul soffitto del comparto dei cassetti.

Per sostituire le lampadine dei compartimenti dei cassetti, svitarle in senso antiorario per rimuoverle ed in senso orario per rimontarle.

**▲ AVVERTENZA**

**Prima di sostituire le lampadine spegnere l'unità dall'interruttore automatico. Indossare guanti di protezione prima di toccare le lampadine.**

PERIODI DI **INATTIVITÀ**

Per periodi di inattività prolungati, spegnere l'unità premendo il tasto di comando **POWER** . Svuotare completamente il frigorifero ed il freezer e bloccare porte e cassetti in posizione leggermente aperta. Uno spazio di 25 mm consente l'ingresso di aria pulita, evitando la formazione di cattivi odori all'interno del frigorifero e del freezer.

Per periodi di inattività brevi, eliminare tutti gli alimenti deperibili. Spegnere il fabbricatore di ghiaccio premendo il tasto di comando **ICE MAKER**  e svuotare il cassetto del ghiaccio. Non occorre cambiare le impostazioni di controllo.

Se il frigorifero viene messo in funzione temporaneamente e quindi spento, bloccare le porte ed i cassetti in posizione aperta per far circolare aria all'interno dei compartimenti. Accertarsi di spegnere l'unità premendo il tasto di comando **POWER** .

**NOTA IMPORTANTE:** se occorre fare uso della modalità giorno sabbaico spegnere le luci ed il fabbricatore di ghiaccio, leggere le informazioni a pagina 63.

## DOMANDE PIU' FREQUENTI

### TEMPERATURA

**NOTA IMPORTANTE:** accertarsi che il frigorifero sia collegato elettricamente a meno che non si stia eseguendo la riparazione. Se il frigorifero non è acceso, sul display della temperatura esterno compare la dicitura OFF. Usare il tasto di comando **POWER**  sul pannello di controllo per accendere il frigorifero.

- D:** Come regolo la temperatura del frigorifero?
- R:** Per regolare la temperatura, consultare la sezione Controllo della temperatura, a pagina 62.
- D:** Quali sono le impostazioni suggerite per la temperatura?
- R:** Le impostazioni consigliate sono 3 °C per i compartimenti del frigorifero e -18 °C per i compartimenti del freezer.
- D:** All'interno ed all'esterno del frigorifero si forma della condensa.
- R:** In ambienti con umidità elevata, la formazione di condensa è normale. Anche una porta aperta per un periodo di tempo prolungato contribuisce alla formazione di condensa all'interno dell'unità.
- D:** Il mio frigorifero non raffredda correttamente.
- R:** Pulire il condensatore, come spiegato a pagina 69.

### RUMORE

- D:** Sento che il frigorifero funziona di continuo; perché?
- R:** È normale sentire che le ventole ed i motori dell'unità siano in funzione. I rumori vengono accentuati dalla posizione dell'unità e dal design della stanza.

### FORMAZIONE DI GHIACCIO

**NOTA IMPORTANTE:** accertarsi che il fabbricatore di ghiaccio sia acceso. In questo caso, sul display della temperatura esterno compare l'icona del contenitore del ghiaccio. In caso contrario, usare il tasto di comando **ICE MAKER**  sul pannello di controllo per accendere il sistema del fabbricatore di ghiaccio.

**NOTA IMPORTANTE:** gettare il contenuto del primo ghiaccio prodotto dal fabbricatore, per accertarsi che non vi siano residui nelle nuove tubazioni idriche.

- D:** Il mio fabbricatore di ghiaccio non produce molto ghiaccio.
- R:** In media è possibile prevedere un ciclo di ghiaccio (otto cubetti per ciclo) ogni 2 ore.
- D:** Il mio ghiaccio si scioglie e forma blocchi.
- R:** Se il ghiaccio non viene usato regolarmente, i cubetti tendono a sciogliersi e ad attaccarsi gli uni con gli altri. Si consiglia di gettare il ghiaccio e di attendere che si riformi.

### FUNZIONAMENTO DELLA PORTA

- D:** Perché la mia porta si apre a fatica?
- R:** Il frigorifero è stato concepito con un sistema a tenuta stagna. In questo caso, dopo la chiusura della porta si forma il vuoto. Attendere alcuni secondi affinché la pressione si stabilizzi ed aprire quindi la porta.
- D:** La porta del frigorifero si apre troppo in fretta e batte contro la parete o i pensili circostanti.
- R:** Il frigorifero potrebbe non essere livellato correttamente o potrebbe essere necessario un fermaporta. Rivolgersi ad un distributore Sub-Zero per dettagli sul kit fermaporta.

SOLUZIONE DEI **PROBLEMI**

Se il frigorifero o freezer non funzionano correttamente, consultare la seguente tabella per la soluzione dei problemi prima di chiamare il centro assistenza di zona. Questa guida fa risparmiare tempo e denaro, evitando l'intervento di un tecnico.

**Sul display della temperatura esterno compare la dicitura SERVICE**

- Il microprocessore ha rilevato un problema con il sistema di funzionamento. Il display della temperatura esterno potrebbe riportare delle istruzioni per risolvere il problema. In caso contrario, chiamare il proprio distributore Sub-Zero o distributore di zona per assistenza.

**Sul display della temperatura esterno compare la dicitura SERVICE**

- Questo succede se una o più zone restano in funzione troppo a lungo, oppure se un sensore della temperatura è difettoso. Questo potrebbe essere causato da un condensatore sporco. In questo caso, pulire il condensatore attenendosi alla procedura delineata a pagina 69. Spegnerlo il frigorifero con il tasto di comando **POWER**  e riavviarlo premendo nuovamente il tasto di comando **POWER**. Se la dicitura **SERVICE** continua a lampeggiare, chiamare il centro assistenza autorizzato.

**La spia Service e le spie del ghiaccio lampeggiano**

- Questo succede quando la valvola a solenoide per il fabbricatore di ghiaccio resta azionata troppo a lungo. Controllare che in prossimità del fabbricatore di ghiaccio non vi sia troppa acqua. In caso di eccesso di acqua, chiudere la valvola di arresto e chiedere assistenza. Se l'acqua non è eccessiva, spegnere l'unità, riaccenderla e controllare se così facendo si è risolto il problema. Se il problema persiste, chiamare il distributore Sub-Zero o il centro assistenza.

**Il frigorifero/freezer non funziona**

- Il frigorifero è collegato elettricamente?
- L'interruttore automatico di casa è staccato?
- Il tasto di controllo del frigorifero/freezer è impostato su "ON"?
- Il condensatore è pulito?
- La porta è rimasta aperta per un periodo di tempo prolungato? Accertarsi che non vi siano alimenti che ostruiscono la chiusura della porta o dei cassetti.
- Se l'unità è rimasta spenta per un breve periodo di tempo e continua a non funzionare, potrebbe essere in modalità di sbrinamento.
- Attendere 30 minuti e riprovare.

**Il frigorifero/freezer è più caldo del solito**

- Il pannello di controllo è impostato correttamente?
- Il condensatore è pulito?
- La porta è rimasta aperta per molto tempo?
- Si è aggiunta di recente una grossa quantità di alimenti?

## SOLUZIONE DEI **PROBLEMI**

### **Il frigorifero/freezer funziona per periodi pro-lungati di tempo**

- Il condensatore è pulito?
- Quando fa molto caldo ed a temperatura ambiente calda, il motore funziona più a lungo.
- Le porte ed i cassetti sono rimasti aperti per molto tempo?
- Si è aggiunta di recente una grossa quantità di alimenti?
- Una porta o un cassetto sono rimasti aperti per sbaglio? Accertarsi che non vi siano alimenti che ostruiscono la chiusura della porta o dei cassetti.
- Potrebbe trattarsi di rumori di funzionamento regolari tipici della circolazione del refrigerante, del funzionamento della ventola, del funzionamento del fabbricante di ghiaccio, del ciclo di sbrinamento o del funzionamento del compressore.

### **Il frigorifero/freezer presenta formazioni di brina**

- Una porta o un cassetto sono rimasti aperti per un periodo di tempo prolungato?
- Le porte ed i cassetti si chiudono ed aderiscono correttamente? Rivolgersi al distributore di zona se le porte o i cassetti non sono regolati correttamente. **NOTA:** durante l'apertura dei cassetti si potrebbe notare un movimento laterale. Questo movimento è normale, dato un margine di tolleranza incorporato sugli scorri-menti. Quando il cassetto si chiude, si regola automaticamente e si chiude con l'allineamento giusto.

### **Si sentono rumori insoliti**

- Potrebbe trattarsi di rumori di funzionamento regolari tipici della circolazione del refrigerante, del funzionamento della ventola, del funzionamento del fabbricante di ghiaccio, del ciclo di sbrinamento o del funzionamento del compressore.

### **Si sente un ronzio occasionale**

- Il collegamento all'acqua è aperto, il fabbricante di ghiaccio è acceso?

### **All'interno dell'unità si forma della condensa**

- Questo è normale durante periodi di umidità elevata (estate) e se le porte vengono aperte di frequente.
- Le porte ed i cassetti si chiudono e le guarnizioni aderiscono correttamente?

### **All'esterno dell'unità si forma della condensa**

- Durante periodi di umidità elevata, sulle superfici esterne potrebbe formarsi della condensa. La condensa scompare con il calare dell'umidità. Accertarsi che le porte ed i cassetti si chiudano e le guarnizioni aderiscano correttamente. Se la condensa continua, rivolgersi al proprio distributore Sub-Zero.

### **L'esterno del comparto freezer si riscalda**

- Pulire il condensatore.

SOLUZIONE **DEI PROBLEMI**

**Non c'è ghiaccio**

- Il fabbricatore di ghiaccio è acceso?
- Il collegamento all'acqua è aperto?

**Gli alimenti hanno creato un cattivo odore all'interno del frigorifero**

- Pulire con cura il frigorifero
- Coprire bene tutti gli alimenti
- Gettare gli alimenti scaduti

**Occorre sostituire la lampadina**

- Consultare la sezione sul sistema di illuminazione, a pagina 70.

**Occorrono informazioni sul prodotto**

- Rivolgersi al distributore Sub-Zero di zona o visitare il nostro sito Web, subzero.it, per informazioni sulla progettazione, installazione e sui prodotti in generale.

**Occorre assistenza**

- Controllare il numero di modello e di serie del frigorifero riportati sulla piastrina situata sul lato sinistro del comparto cassette del freezer superiore. Rivolgersi al centro assistenza di zona. È possibile anche andare alla pagina di ricerca del nostro sito Web, subzero.com, per trovare i distributori di zona in base al Paese.

**⚠ AVVERTENZA**

**Prima di sostituire le lampadine spegnere il frigorifero dall'interruttore automatico. Indossare guanti di protezione prima di toccare le lampadine.**



INFORMAZIONI PER IL **SERVIZIO DI  
ASSISTENZA**

Queste informazioni sull'uso e manutenzione offrono gli strumenti necessari per conservare gli alimenti nel modo ottimale nel modello PRO 48. Con il frigorifero in funzione, tenere porte e cassetti chiusi il più possibile.

Per ottenere assistenza, prima di chiamare accertarsi di avere a disposizione il numero di modello o di serie. Questi numeri sono riportati sulla pia-strina situata sul lato sinistro del cassetto del freezer superiore. Annotarsi le seguenti informazioni come riferimento futuro.

N. di modello \_\_\_\_\_

N. di serie \_\_\_\_\_

Data di installazione \_\_\_\_\_

Distributore Sub-Zero e telefono  
\_\_\_\_\_

**PRIMA DI CHIAMARE PER  
ASSISTENZA**

Prima di chiamare il distributore Sub-Zero o distributore di zona, consultare la Guida alla soluzione dei problemi a pagina 71-74. Controllare che il fusibile o l'interruttore automatico di casa non sia bruciato o scattato e che la connessione elettrica all'elettrodomestico non sia scollegata. All'origine dell'interruzione del servizio potrebbe esserci anche un black-out.

**Le informazioni e le immagini contenute in questa guida sono protette da copyright della Sub-Zero Freezer Company, Inc. Questo documento e le informazioni o immagini qui contenute non potranno essere copiati o usati, in parte o nella loro interezza, senza l'esplicito consenso scritto della Sub-Zero Freezer Company, Inc.**

**©Sub-Zero Freezer Company, Inc. Tutti i diritti riservati.**

SUB-ZERO FREEZER COMPANY, INC.

PO BOX 44130

MADISON, WI 53744 USA

SUBZERO.COM

