



24" E Series Oven

Installation Guide



SPECIFICATIONS, INSTALLATION,
AND MORE



Contents

- 3** 24" E Series Oven
- 4** Specifications
- 7** Installation
- 9** Troubleshooting

Features and specifications are subject to change at any time without notice. Visit wolfappliance.com/specs for the most up-to-date information.

Important Note

To ensure this product is installed and operated as safely and efficiently as possible, take note of the following types of highlighted information throughout this guide:

IMPORTANT NOTE highlights information that is especially important.

CAUTION

Indicates a situation where minor injury or product damage may occur if instructions are not followed.

WARNING

States a hazard that may cause serious injury or death if precautions are not followed.

IMPORTANT NOTE: Throughout this guide, dimensions in parentheses are millimeters unless otherwise specified.

IMPORTANT NOTE: Save these instructions for the local electrical inspector.

Product Information

Important product information, including the model and serial number, are listed on the product rating plate. The rating plate is located on the left side of the front face frame. The oven door must be open to view the rating plate. Refer to the illustration below.

If service is necessary, contact Wolf Factory Certified Service with the model and serial number. For the name of the nearest Wolf Factory Certified Service or for questions regarding the installation, visit the Product Support section of our website, wolfappliance.com, or call Wolf Customer Care at 800-222-7820.

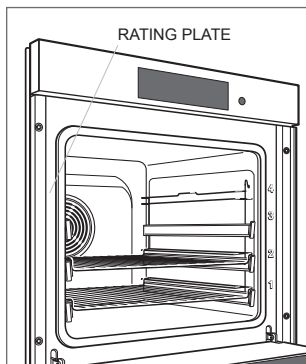

Rating plate location

Installation Requirements

The oven can be installed in a standard or flush inset application.

Finish the edges of the opening. They may be visible when the door is open.

For standard installations, the face trim overlaps stiles and rails. Refer to the chart.

For flush inset installations, a minimum 1/8" (3) reveal is required on all sides. To ensure consistent reveals, each corner of the opening must be exactly 90°.

INSTALLATION REQUIREMENTS

Minimum Base Support	150 lb (68 kg)
----------------------	----------------

TRIM OVERLAP

Top	1/8" (3)
Bottom	0" (0)
Sides	7/8" (22)

Electrical Requirements

Installation must comply with all applicable electrical codes.

For ease of installation, the electrical supply for the oven should be placed in an adjacent cabinet within reach of the conduit.

Performance may be compromised if the electrical supply is less than 240 volts.

The oven is supplied with a conduit consisting of two hot lead conductors and a ground conductor. The wiring diagram covering the control circuit is provided with the oven.

ELECTRICAL REQUIREMENTS

Electrical Supply	grounded, 240/208 VAC, 60 Hz
Service	20 amp dedicated circuit
Conduit	4' (1.2 m)
Total Amps	16
Max Connected Load	3.6 kW

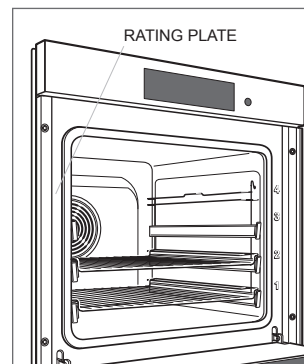

Rating plate location

24" E Series Oven

STANDARD INSTALLATION

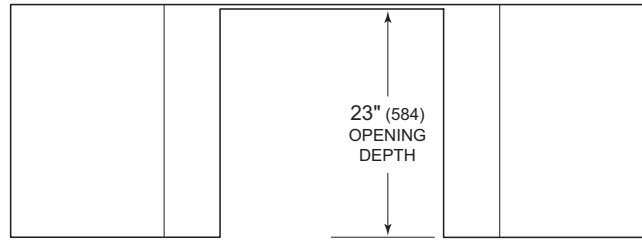

TOP VIEW

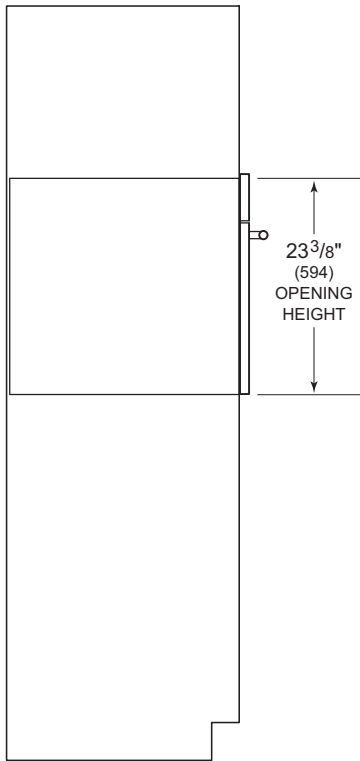

SIDE VIEW

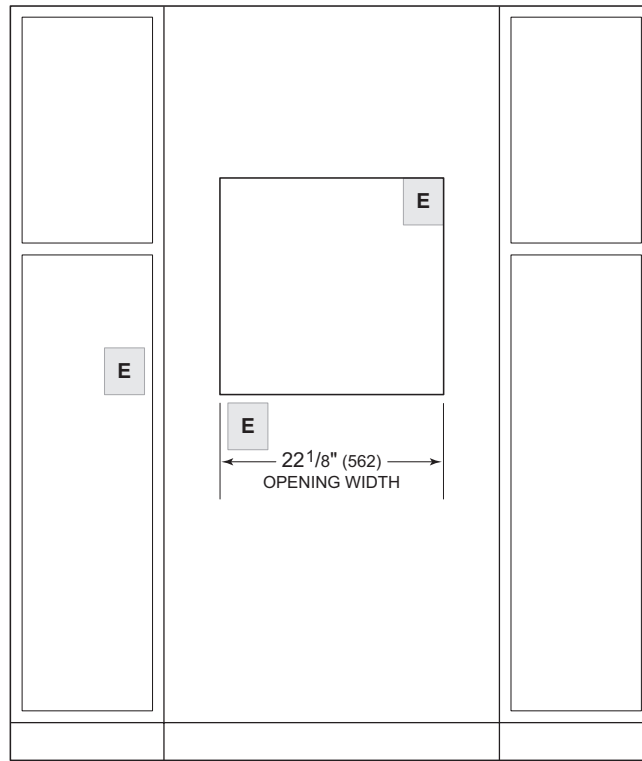

FRONT VIEW

NOTE: Location of electrical supply within opening may require additional cabinet depth.

24" E Series Oven

FLUSH INSET INSTALLATION

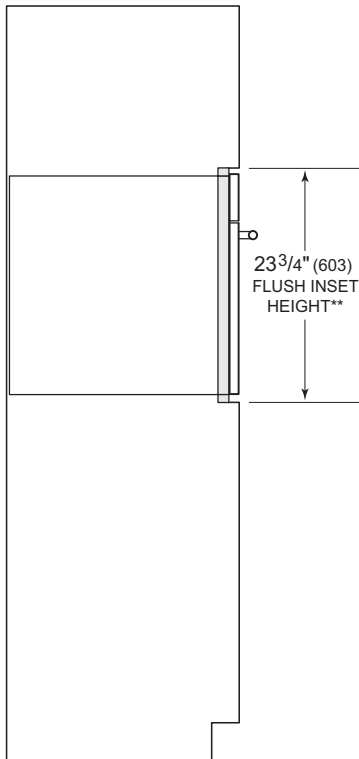
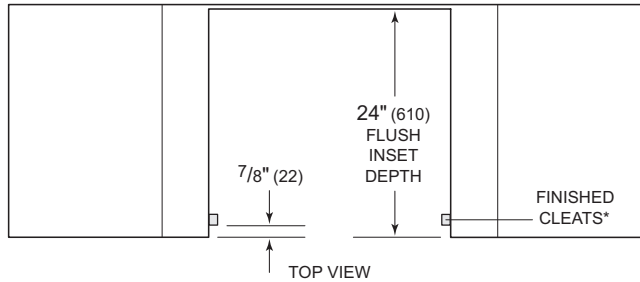

SIDE VIEW

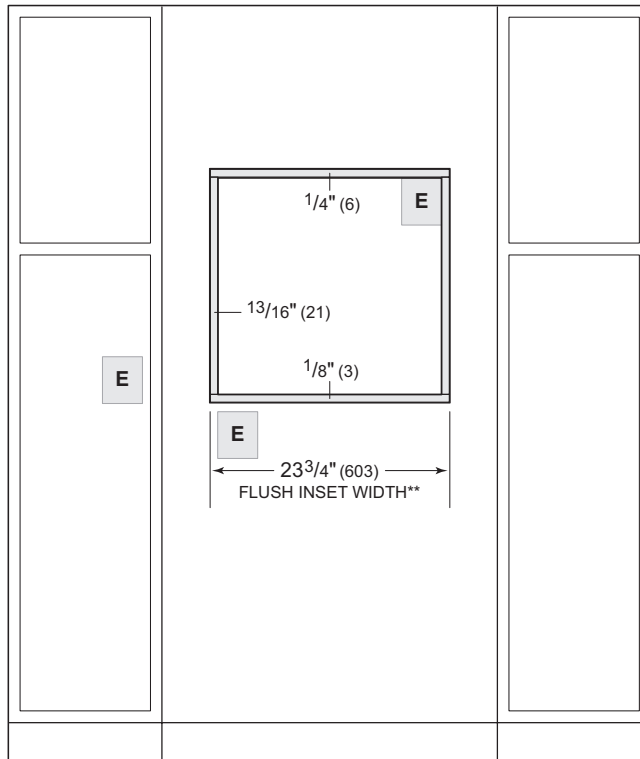

FRONT VIEW

*Will be visible and should be finished to match cabinetry.

**Dimension provides minimum reveals.

NOTE: Location of electrical supply within opening may require additional cabinet depth.

Preparation

Before moving the oven, protect any finished flooring and secure the oven door(s) closed to prevent damage.

Use an appliance dolly to move the unit near the opening. Remove and recycle packing materials. Do not lift or carry the oven by the door handle.

⚠ CAUTION

Do not lift the oven by the door handle. This will damage the oven door and hinges.

OVEN DOOR REMOVAL

To remove, open the oven door completely. Rotate both hinge latches forward to the open position. Close the door to approximately 30° open, then lift up and out. Refer to the illustrations below.

To reinstall, insert door hinges into the frame openings. Open the oven door completely and rotate both hinge latches back to the closed position.

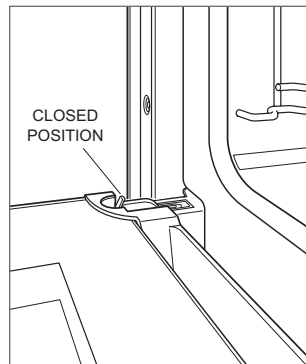

Oven door hinge latch

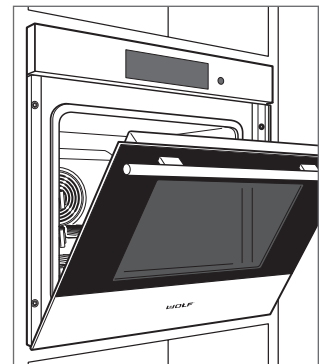

Door open 30°

Electrical Connection

⚠ WARNING

Verify power is disconnected from the electrical box before proceeding.

If the electrical supply is located in the opening, the electrical connection must be made prior to placing the oven in the opening. If the electrical supply is in an adjacent cabinet, the electrical connection can be made after placing the oven in the opening.

- 1 Connect the black appliance wire to the black (L1) power supply.
- 2 Connect the red appliance wire to the red (L2) power supply.
- 3 Connect the green appliance wire to the green/ground wire.

Installation

Place the oven in the opening and slide back.

Locate the mounting holes on the oven side trim, two on each side. Drill $\frac{1}{16}$ " pilot holes. Use the provided mounting screws to secure the oven to the cabinetry. Refer to the illustration below.

To avoid interference, a 90° door stop may be required for any appliance or cabinet door installed next to the oven.

⚠ CAUTION

Failure to install the mounting screws may cause the oven to tip forward during use.

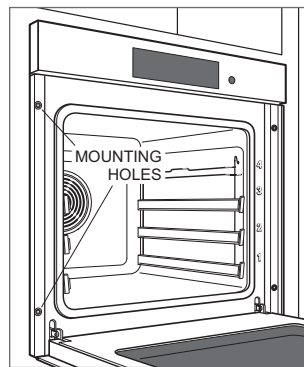

Oven installation

Troubleshooting

IMPORTANT NOTE: If the oven does not operate properly, follow these troubleshooting steps:

- Verify electrical power is supplied to the oven.
- Verify proper electrical connections.
- If the oven does not operate properly, contact Wolf Factory Certified Service. Do not attempt to repair the oven. Wolf is not responsible for service required to correct a faulty installation.

Contenido

- 3 Horno de la serie E de 24"
- 4 Especificaciones
- 7 Instalación
- 9 Solución de problemas

Las características y especificaciones están sujetas a cambios sin previo aviso. Visite wolfappliance.com/specs para obtener la información más actualizada.

Aviso importante

Para garantizar que este producto se instale y opere de la forma más segura y eficiente posible, tome nota de los siguientes tipos de información resaltada en este manual:

AVISO IMPORTANTE señala la información que es especialmente importante.

⚠ PRECAUCIÓN

Indica una situación en la que se pueden sufrir heridas leves o provocar daños al producto si no se siguen las instrucciones.

⚠ ADVERTENCIA

Indica peligro de que se produzcan heridas graves o incluso la muerte si no se siguen las precauciones.

AVISO IMPORTANTE: En toda esta guía, las dimensiones entre paréntesis son milímetros, a menos que se especifique lo contrario.

AVISO IMPORTANTE: Guarde estas instrucciones para el inspector eléctrico local.

Información del producto

La información importante del producto, incluidos el modelo y el número de serie de la unidad, se encuentra en la placa de datos del producto. La placa de datos se encuentra en el lado izquierdo del marco de la cara frontal. La puerta del horno debe estar abierta para ver la placa de datos. Consulte la siguiente ilustración.

Si es necesario realizar algún servicio, póngase en contacto con el servicio certificado de fábrica de Wolf y tenga a mano el modelo y el número de serie. Para obtener los datos del centro de Servicio certificado de fábrica de Wolf más cercano o si tiene preguntas acerca de la instalación, visite la sección de soporte del producto en nuestra página de Internet wolfappliance.com; o bien, llame a la línea de atención al cliente de Wolf al 800-222-7820.

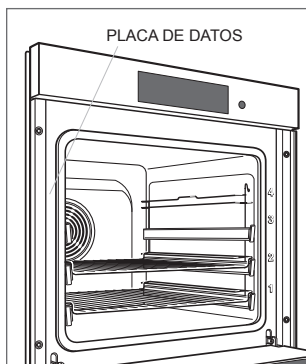

Ubicación de la placa de datos

Requisitos de instalación

El horno se puede instalar en una aplicación estándar o empotrable.

Dé el acabado a los bordes de la abertura. Pueden ser visibles cuando la puerta está abierta.

Para instalaciones estándar, el ribete frontal se superpone a los largueros y las guías. Consulte la tabla.

Para las instalaciones empotrables se requiere un margen mínimo de 1/8" (3) en todos los lados. Para asegurar márgenes consistentes, cada esquina de la abertura debe tener exactamente 90°.

REQUISITOS DE INSTALACIÓN

Soporte mínimo de la base	150 lb (68 kg)
---------------------------	----------------

SUPERPOSICIÓN DEL RIBETE

Parte superior	1/8" (3)
Parte inferior	0" (0)
Laterales	7/8" (22)

Requisitos eléctricos

La instalación debe cumplir con todos los códigos eléctricos vigentes.

Para facilitar la instalación, el suministro eléctrico para el horno se debe colocar en un gabinete adyacente al alcance del conducto.

El rendimiento puede verse comprometido si el suministro eléctrico es menor a 240 voltios.

El horno se entrega con un conducto con cableado consistente en dos conductores para energía y un conductor para conexión a tierra. El diagrama de cableado que abarca el circuito de control viene con el horno.

REQUISITOS ELÉCTRICOS

Suministro eléctrico	Con conexión a tierra, 240/208 V CA, 60 Hz
Servicio	Circuito dedicado de 20 amperes
Conducto	4' (1.2 m)
Total de amperes	16
Carga máxima conectada	3.6 kW

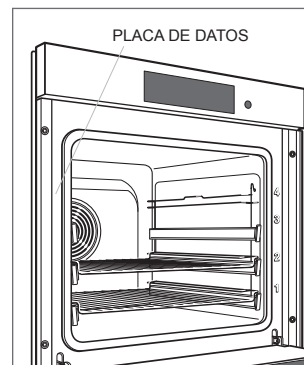

Ubicación de la placa de datos

Horno de la serie E de 24"

INSTALACIÓN ESTÁNDAR

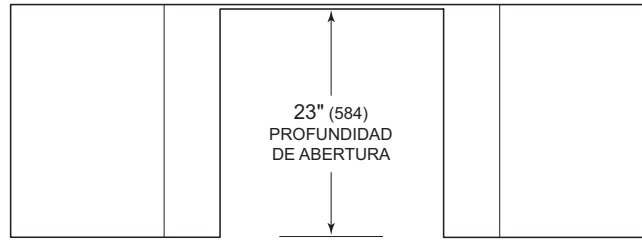

VISTA SUPERIOR

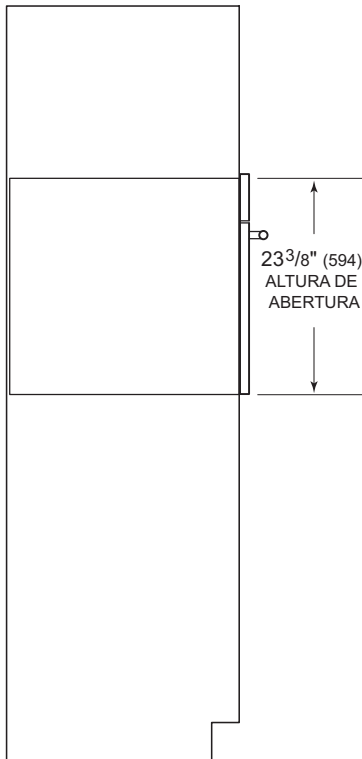

VISTA LATERAL

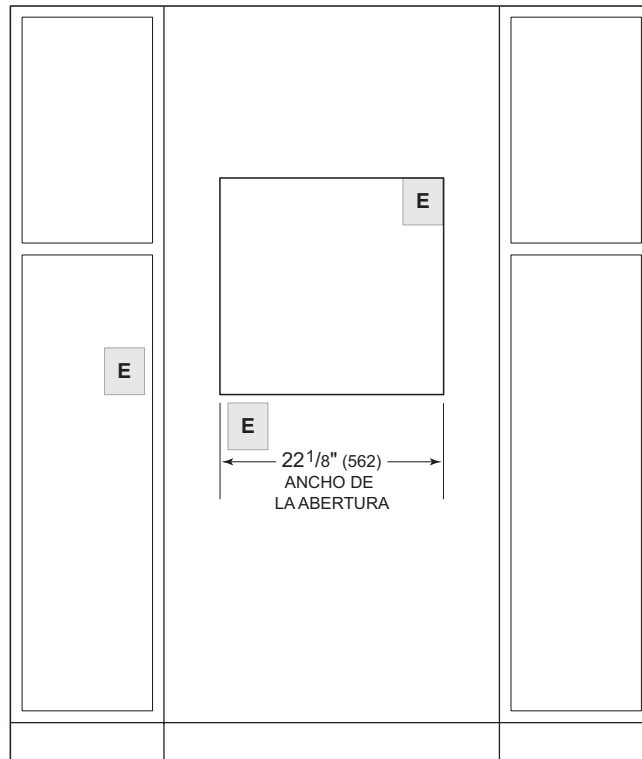

VISTA FRONTAL

NOTA: Es posible que la ubicación del suministro eléctrico al interior de la abertura requiera de un gabinete de mayor profundidad.

Horno de la serie E de 24"

INSTALACIÓN EMPOTRABLE

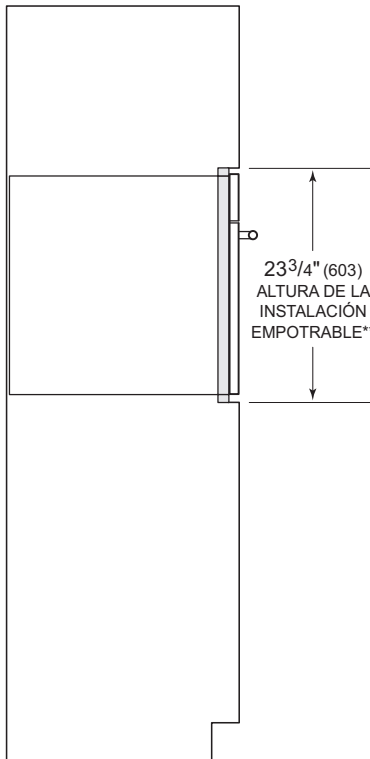
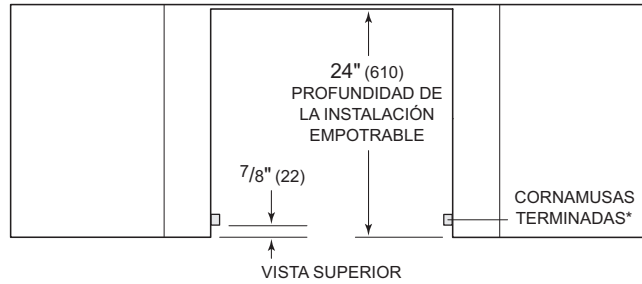

VISTA LATERAL

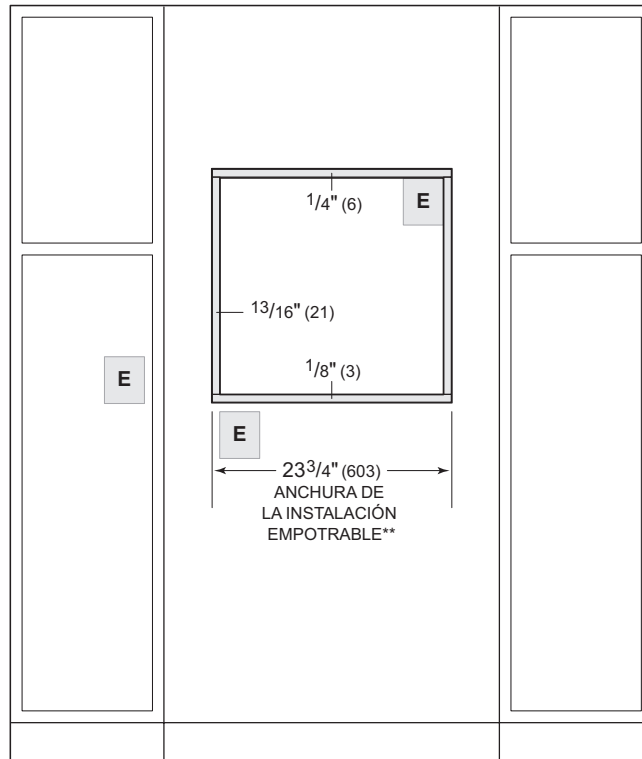

VISTA FRONTAL

*Será visible y debe tener un acabado que haga juego con los gabinetes.

**La dimensión especifica los márgenes mínimos.

NOTA: Es posible que la ubicación del suministro eléctrico al interior de la abertura requiera de un gabinete de mayor profundidad.

Preparación

Antes de mover el horno, proteja cualquier suelo acabado y asegúrese de que la puerta o puertas del horno estén cerradas para que no se dañen.

Use una plataforma rodante para mover la unidad cerca de la abertura. Retire y recicle los materiales de embalaje. No utilice la manija de la puerta del horno para levantarlo ni transportarlo.

⚠ PRECAUCIÓN

No utilice la manija de la puerta del horno para levantarlo. Esto puede dañar la puerta del horno y las bisagras.

CÓMO QUITAR LA PUERTA DEL HORNO

Para quitar la puerta del horno, ábrala completamente. Gire los pestillos de las bisagras hacia adelante a la posición abierta. Cierre la puerta hasta que quede abierta aproximadamente a 30° y luego levante hacia arriba y sáquela. Revise las siguientes ilustraciones.

Para volver a instalar, inserte las bisagras de la puerta en las aberturas del marco. Abra la puerta del horno completamente y gire ambos pestillos de las bisagras hacia atrás a la posición cerrada.

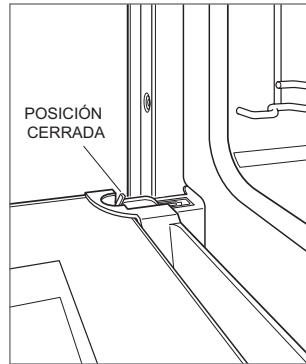

Pestillo de la bisagra de la puerta del horno

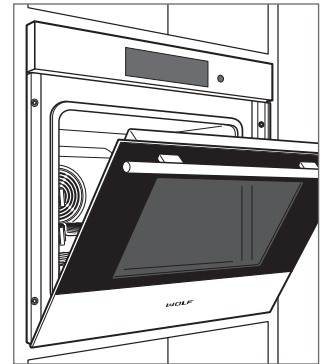

Puerta abierta a 30°

Conexión eléctrica

⚠ ADVERTENCIA

Verifique que la alimentación esté desconectada de la caja eléctrica antes de proceder.

Si el suministro eléctrico se ubica en la abertura, la conexión eléctrica debe hacerse antes de colocar el horno en la abertura. Si el suministro eléctrico está en un gabinete anexo, la conexión eléctrica puede hacerse después de colocar el horno en la abertura.

- 1 Conecte el cable negro del electrodoméstico al cable negro (L1) del suministro eléctrico.
- 2 Conecte el cable rojo del electrodoméstico al cable rojo (L2) del suministro eléctrico.
- 3 Conecte el cable verde del electrodoméstico al cable verde/tierra.

Instalación

Coloque el horno en la abertura y deslícelo hacia atrás.

Localice los orificios de montaje en el borde lateral del horno, dos en cada lado. Taladre orificios guía de $\frac{1}{16}$ ". Utilice los tornillos de montaje suministrados para fijar el horno a los muebles de cocina. Consulte la siguiente ilustración.

Para evitar interferencias, es posible que se requiera un tope para puerta a 90° para un electrodoméstico o una puerta de gabinete instalado cerca del horno.

⚠ PRECAUCIÓN

Si no se instalan los tornillos de montaje, el horno se puede volcar hacia adelante durante su uso.

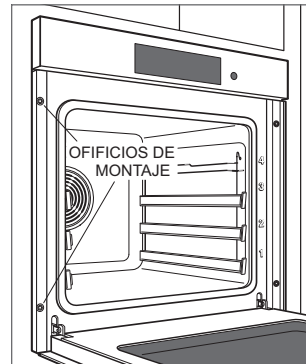

Instalación del horno

Solución de problemas

AVISO IMPORTANTE: Si el horno no funciona correctamente, siga estos pasos para resolver los problemas:

- Compruebe que el horno tenga corriente eléctrica.
- Compruebe que las conexiones eléctricas estén correctas.
- Si el horno no funciona correctamente, póngase en contacto con el centro de servicio autorizado de Wolf. No intente reparar el horno. Wolf no es responsable del servicio necesario para corregir una instalación defectuosa.

Table des matières

- 3** Four de 24 po de la série E
- 4** Spécifications
- 7** Installation
- 9** Dépannage

Les caractéristiques et les spécifications peuvent être modifiées en tout temps sans préavis. Visitez wolfappliance.com/specs pour obtenir les renseignements les plus récents.

Remarque importante

Pour s'assurer que ce produit est installé et utilisé en toute sécurité et aussi efficacement que possible, prenez note des types de renseignement mis en évidence tout au long de ce guide :

REMARQUE IMPORTANTE met en évidence des renseignements qui sont particulièrement importants.

▲ MISE EN GARDE

Indique une situation où une blessure mineure ou des dommages au produit peuvent se produire si les directives ne sont pas respectées.

▲ AVERTISSEMENT

Décrit un danger qui peut causer une blessure grave ou la mort si les précautions ne sont pas respectées.

REMARQUE IMPORTANTE : Tout au long de ce guide, les dimensions entre parenthèses sont en millimètres à moins d'indication contraire.

REMARQUE IMPORTANTE : Conservez ces directives pour l'inspecteur en électricité local.

Renseignements sur le produit

Des renseignements importants sur le produit, y compris les numéros de modèle et de série, se trouvent sur la plaque signalétique du produit. La plaque signalétique est située sur le côté gauche du cadre du panneau avant. La porte du four doit être ouverte pour voir la plaque signalétique. Reportez-vous à l'illustration ci-dessous.

Si vous avez besoin de service, communiquez avec le service Wolf certifié par l'usine avec les numéros de modèle et de série. Pour obtenir le nom du centre de service Wolf certifié par l'usine le plus près de chez vous ou si vous avez des questions concernant l'installation, consultez la section Support technique de notre site Web, wolfappliance.com, ou appelez le service à la clientèle de Wolf au 800-222-7820.

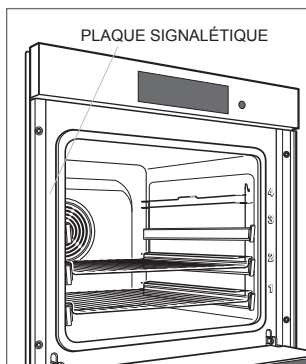

Emplacement de la plaque signalétique

Four de 24 po de la série E

INSTALLATION STANDARD

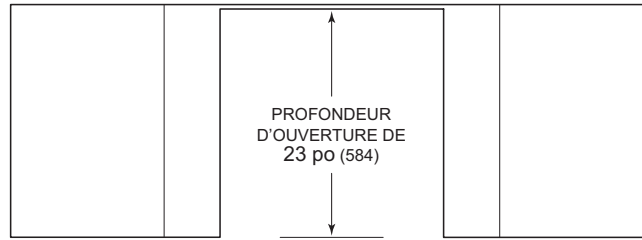

PROFONDEUR
D'OUVERTURE DE
23 po (584)

VUE DE DESSUS

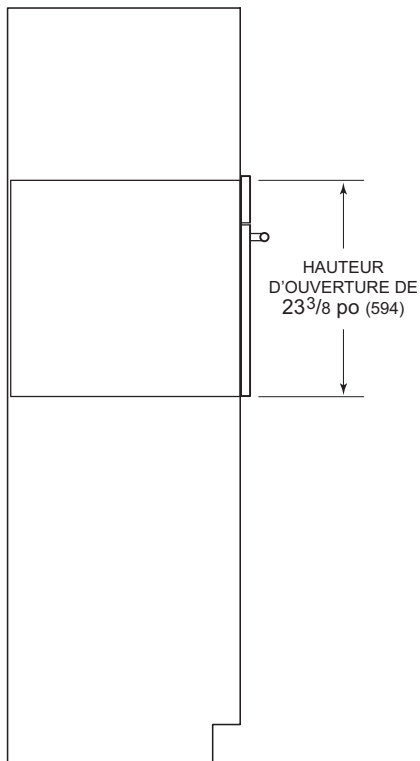

HAUTEUR
D'OUVERTURE DE
23³/₈ po (594)

VUE DE PROFIL

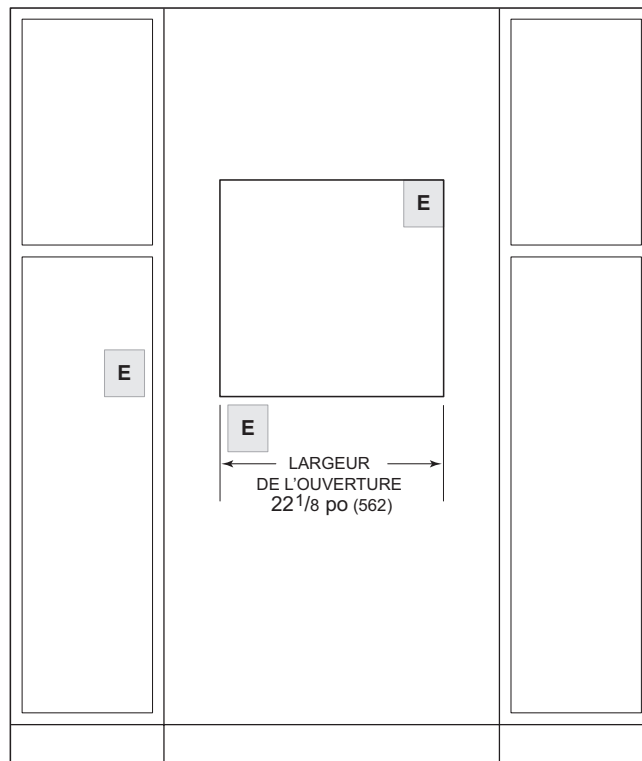

LARGEUR
DE L'OUVERTURE
22¹/₈ po (562)

VUE DE FACE

REMARQUE : L'emplacement de l'alimentation électrique dans l'ouverture peut exiger une profondeur d'armoire supplémentaire.

Four de 24 po de la série E

INSTALLATION À AFFLEUREMENT

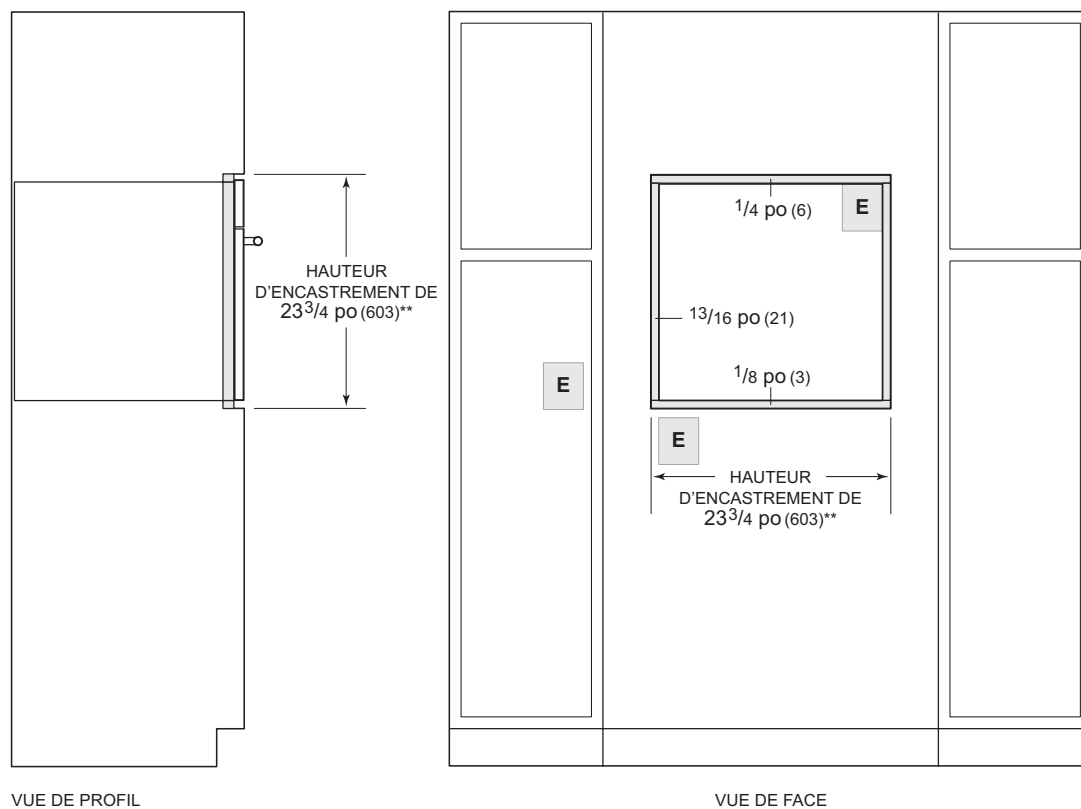
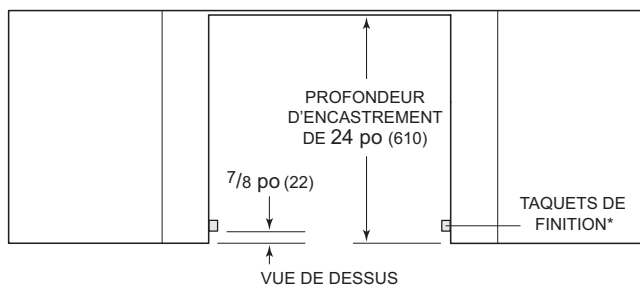

*Seront visibles et doivent avoir une finition correspondant à l'ébénisterie.

**La dimension fournit des jeux minimums.

REMARQUE : L'emplacement de l'alimentation électrique dans l'ouverture peut exiger une profondeur d'armoire supplémentaire.

Préparation

Avant de déplacer le four, protégez tout plancher fini et fixez la (les) porte(s) du four en position fermée pour éviter tout dommage.

Utilisez un chariot à appareil pour déplacer l'unité près de l'ouverture. Retirez et recyclez les matériaux d'emballage. Ne soulevez pas et ne transportez pas le four par la poignée de porte.

MISE EN GARDE

Ne soulevez pas le four à l'aide de la poignée de porte. Cela endommagera la porte du four et les charnières.

RETRAIT DE LA PORTE DU FOUR

Pour retirer, ouvrez la porte du four complètement. Faites pivoter les deux loquets de charnière vers l'avant en position ouverte. Fermez la porte jusqu'à une ouverture d'environ 30°, puis soulevez-la pour la retirer. Reportez-vous aux illustrations ci-dessous.

Pour la remettre en place, insérez les charnières de la porte dans les ouvertures du cadre. Ouvrez la porte du four complètement et faites tourner les deux loquets de charnière vers l'arrière en position fermée.

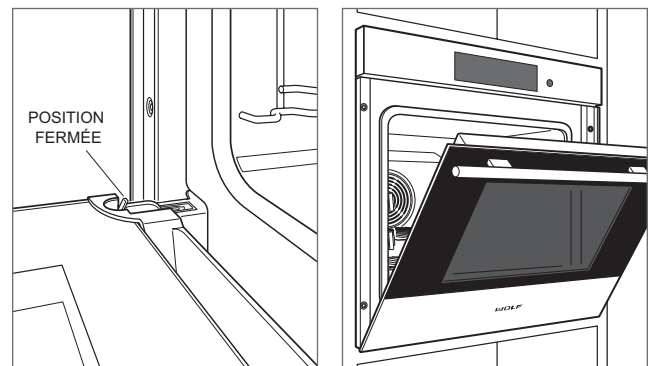

Loquet de charnière de la porte du four

Porte ouverte de 30°

Connexion électrique

⚠ AVERTISSEMENT

Assurez-vous que le courant est coupé à partir du coffret électrique avant de procéder.

Si l'alimentation électrique est située dans l'ouverture, la connexion électrique doit être effectuée avant de placer le four dans l'ouverture. Si l'alimentation électrique est située dans une armoire adjacente, la connexion électrique peut être effectuée après avoir placé le four dans l'ouverture.

- 1 Raccordez le fil noir de l'appareil au fil noir d'alimentation (L1).
- 2 Raccordez le fil rouge de l'appareil au fil rouge d'alimentation (L2).
- 3 Raccordez le fil vert de l'appareil au fil vert/de mise à la terre.

Installation

Placez le four dans l'ouverture et poussez-le vers le fond.

Repérez les trous de fixation sur la moulure latérale du four, deux de chaque côté. Percez des avant-trous de $\frac{1}{16}$ po. Utilisez les vis de montage fournies pour fixer le four à l'élément de cuisine. Reportez-vous à l'illustration ci-dessous.

Pour éviter toute interférence, une butée de porte de 90° peut être requise pour un appareil ou une porte d'armoire installés à côté du four.

⚠ MISE EN GARDE

Si les vis de montage ne sont pas installées, le four risque de basculer vers l'avant pendant l'utilisation.

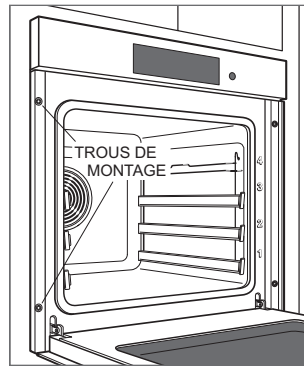

Installation du four

Dépannage

REMARQUE IMPORTANTE : Si le four ne fonctionne pas correctement, suivez les étapes de dépannage suivantes :

- Vérifiez l'alimentation électrique du four.
- Vérifiez les connexions électriques.
- Si le four ne fonctionne pas correctement, communiquez avec le centre de service Wolf certifié par l'usine. Ne tentez pas de réparer le four. Wolf n'est pas responsable du service requis pour corriger une installation défectueuse.



WOLF APPLIANCE, INC. P.O. BOX 44848 MADISON, WI 53744 WOLFAPPLIANCE.COM 800.222.7820

9052129 REV-B

9/2023

