

M SERIES OVEN  
**INSTALLATION GUIDE**

---

SPECIFICATIONS, INSTALLATION, AND MORE

---



## Contents

- 3 M Series Oven
- 4 Specifications
- 12 Installation
- 14 Troubleshooting

Features and specifications are subject to change at any time without notice. Visit [wolfappliance.com/specs](http://wolfappliance.com/specs) for the most up-to-date information.

## Important Note

To ensure this product is installed and operated as safely and efficiently as possible, take note of the following types of highlighted information throughout this guide:

**IMPORTANT NOTE** highlights information that is especially important.

**CAUTION** indicates a situation where minor injury or product damage may occur if instructions are not followed.

**WARNING** states a hazard that may cause serious injury or death if precautions are not followed.

**IMPORTANT NOTE:** Throughout this guide, dimensions in parentheses are millimeters unless otherwise specified.

**IMPORTANT NOTE:** Save these instructions for the local electrical inspector.

## Product Information

Important product information, including the model and serial number, are listed on the product rating plate. The rating plate is located near the bottom trim on the left. The oven door must be open to view the rating plate. Refer to the illustration below.

If service is necessary, contact Wolf Factory Certified Service with the model and serial number. For the name of the nearest Wolf Factory Certified Service or for questions regarding the installation, visit the Support & Service section of our website, [wolfappliance.com](http://wolfappliance.com), or call Wolf Customer Care at 800-222-7820.

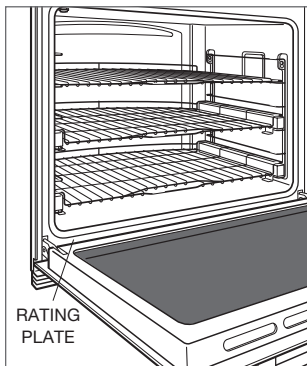

Rating plate location

### Installation Requirements

The M series oven can be installed in a standard or flush inset application. If a cooktop is installed above an oven, a minimum of 1/4" (6) is required between the units. The location of the electrical supply within the oven opening may require additional cabinet depth.

Finish the edges of the opening. They may be visible when the door is open.

For standard installations, the face trim overlaps stiles and rails. Refer to the chart below.

For flush inset installations, a minimum 1/8" (3) reveal is required on all sides. To ensure consistent reveals, each corner of the opening must be exactly 90°.

#### INSTALLATION REQUIREMENTS

BASE SUPPORT		MIN
Single Oven		250 lb (115 kg)
Double Oven		400 lb (181 kg)
TRIM OVERLAP		
Top		1" (25)
Bottom		0" (0)
Sides		1 1/16" (18)

### DUAL INSTALLATION

Two 30" single M series ovens can be installed side by side in a standard or flush inset application. A dual installation kit is required. To maintain appropriate airflow, the ovens must be installed into one opening. Any cosmetic or structural material placed between the ovens will impede airflow and is not recommended. Refer to the illustrations on the following pages.

The dual installation kit is available through an authorized Wolf dealer. For local dealer information, visit the find a showroom section of our website, [wolfappliance.com](http://wolfappliance.com).

## SPECIFICATIONS

### Electrical Requirements

Installation must comply with all applicable electrical codes.

Locate the electrical supply flush with the back wall and within the shaded area shown in the illustrations on the following pages. For ease of installation, the electrical supply for the oven can be placed in an adjacent cabinet within reach of the conduit.

Performance may be compromised if the electrical supply is less than 240 volts.

The oven is supplied with a conduit consisting of two insulated hot lead conductors and a bare ground conductor. The wiring diagram covering the control circuit is provided with the oven.

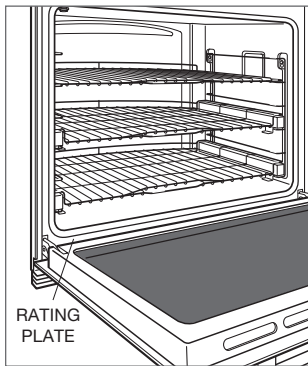

Rating plate location

#### ELECTRICAL REQUIREMENTS—SINGLE OVEN

Electrical Supply	grounded, 240/208 VAC, 60 Hz
Service	30 amp dedicated circuit
Conduit	4' (1.2 m)
Total Amps	22
Max Connected Load	5.4 kW

#### ELECTRICAL REQUIREMENTS—DOUBLE OVEN

Electrical Supply	grounded, 240/208 VAC, 60 Hz
Service	50 amp dedicated circuit
Conduit	5' (1.5 m)
Total Amps	45
Max Connected Load	10.8 kW

**SPECIFICATIONS**

**30" M Series Single Oven**

**STANDARD INSTALLATION**

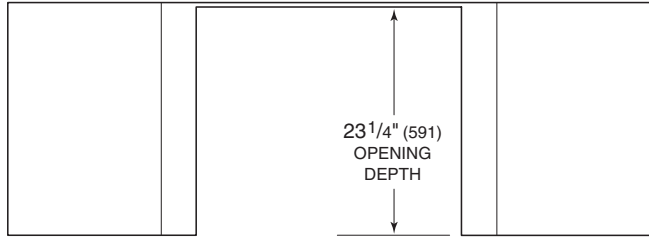

TOP VIEW

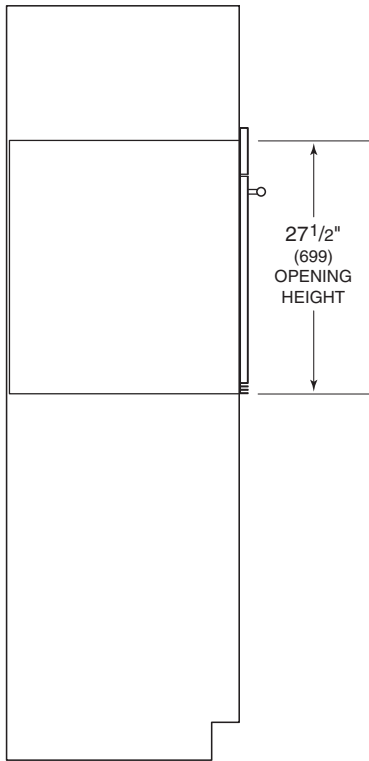

SIDE VIEW

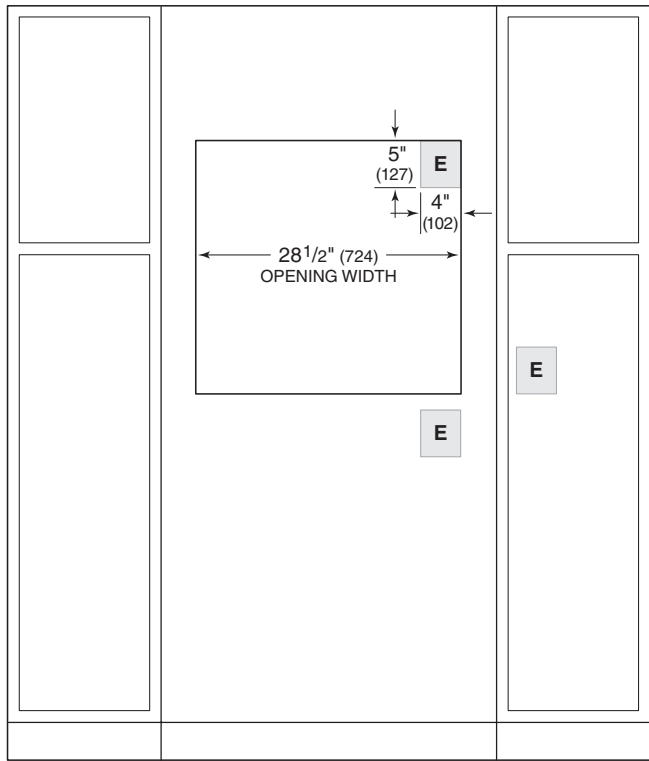

FRONT VIEW

*NOTE: Location of electrical supply within opening may require additional cabinet depth.*

**SPECIFICATIONS**

**30" M Series Single Oven**

**FLUSH INSET INSTALLATION**

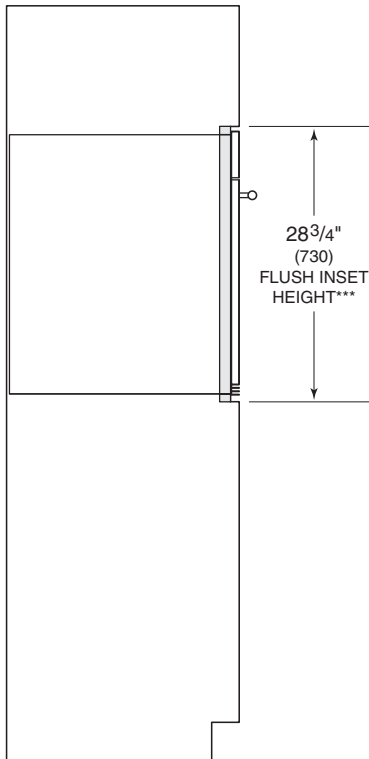
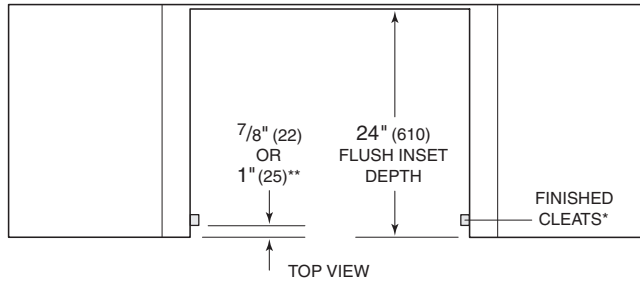

SIDE VIEW

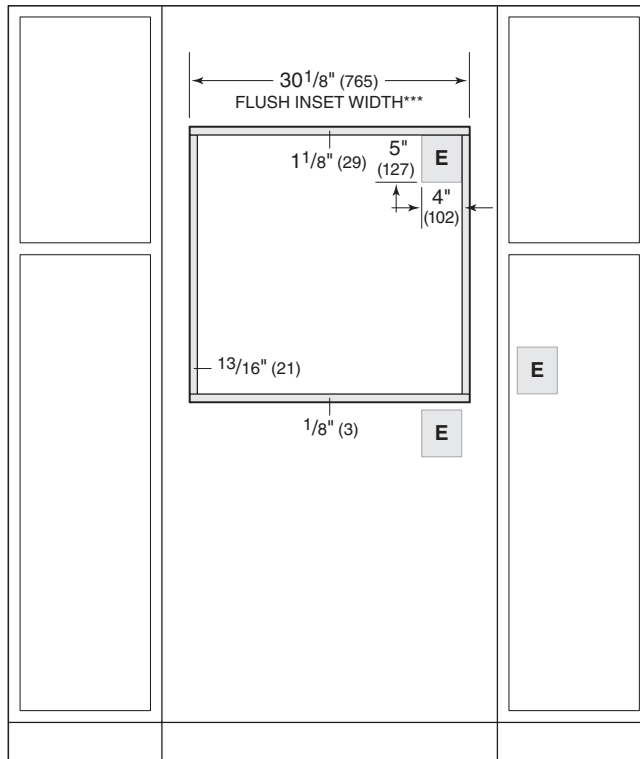

FRONT VIEW

\*1" (25) minimum depth. Shaded areas will be visible and should be finished to match cabinetry.

\*\*7/8" (22) for transitional, professional and contemporary stainless steel models and 1" (25) for contemporary black glass model.

\*\*\*Dimension provides minimum reveals.

NOTE: Location of electrical supply within opening may require additional cabinet depth.

# SPECIFICATIONS

## 30" M Series Double Oven

### STANDARD INSTALLATION

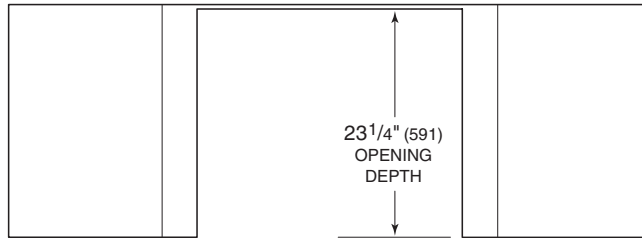

TOP VIEW

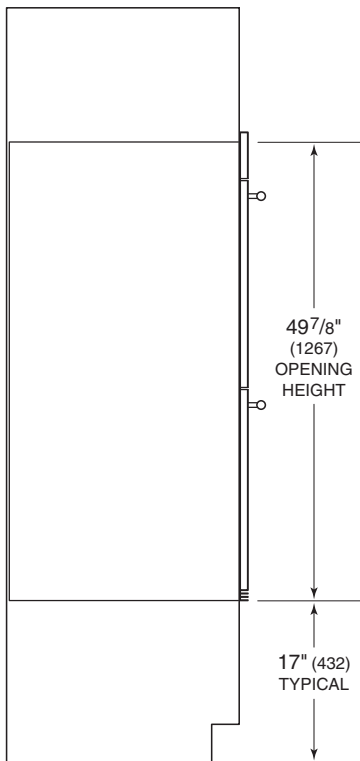

SIDE VIEW

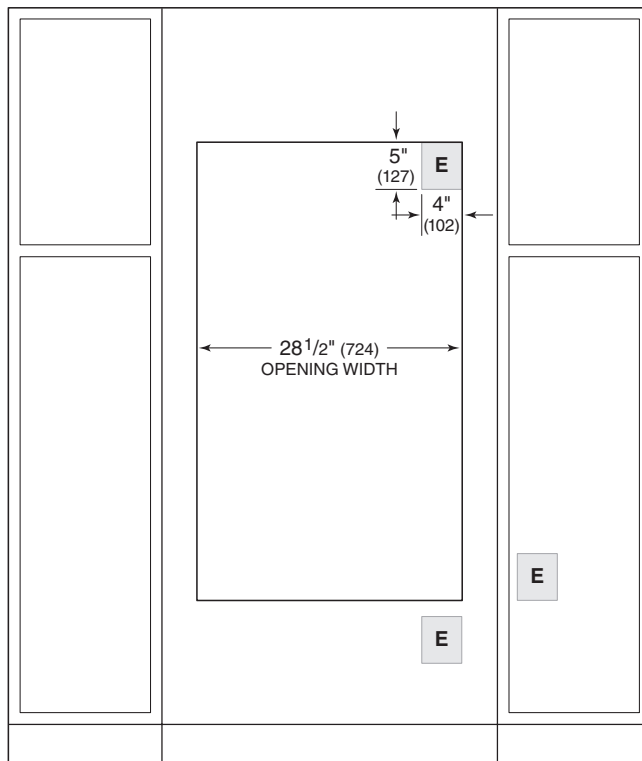

FRONT VIEW

*NOTE: Location of electrical supply within opening may require additional cabinet depth.*



**SPECIFICATIONS**

**30" M Series Double Oven**

**FLUSH INSET INSTALLATION**

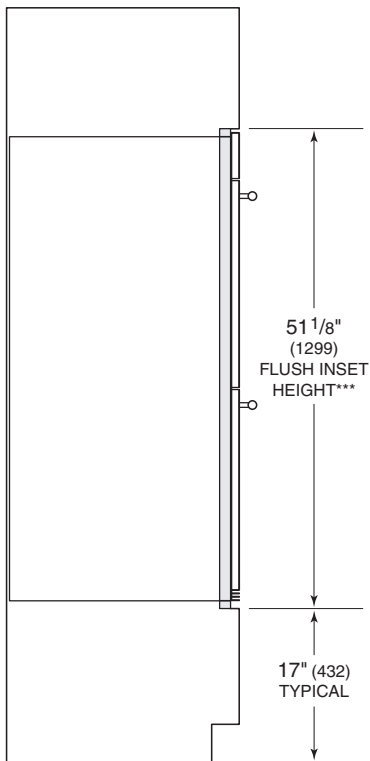
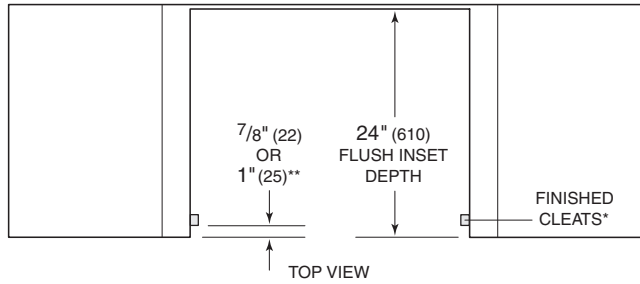

SIDE VIEW

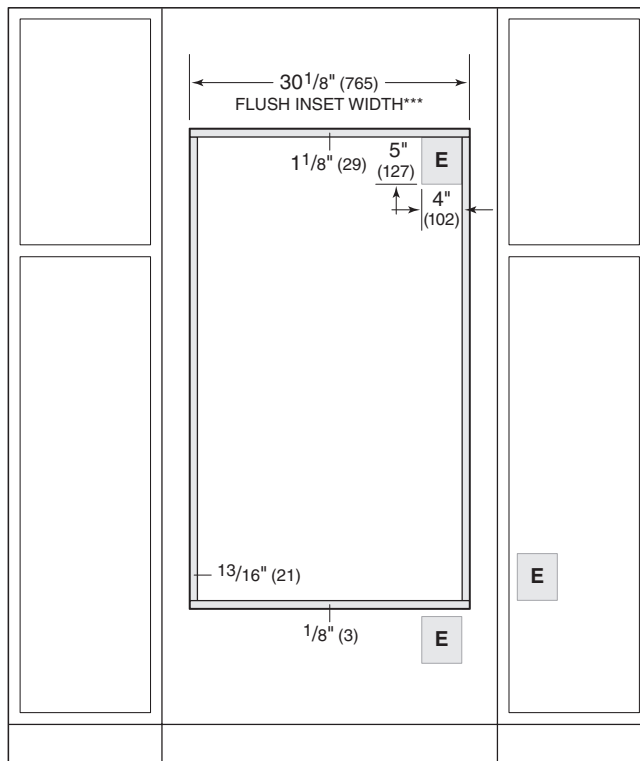

FRONT VIEW

\*1" (25) minimum depth. Shaded areas will be visible and should be finished to match cabinetry.

\*\*7/8" (22) for transitional, professional and contemporary stainless steel models and 1" (25) for contemporary black glass model.

\*\*\*Dimension provides minimum reveals.

NOTE: Location of electrical supply within opening may require additional cabinet depth.

# SPECIFICATIONS

## 30" M Series Oven

### DUAL STANDARD INSTALLATION

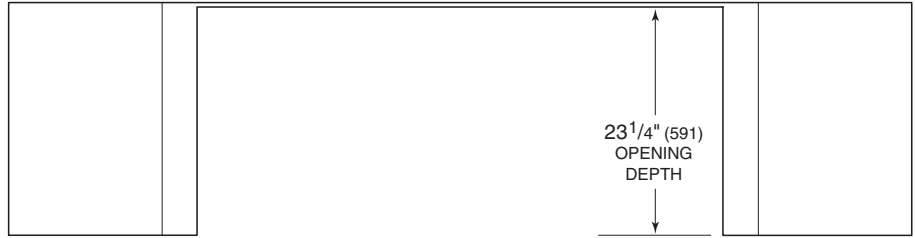

TOP VIEW

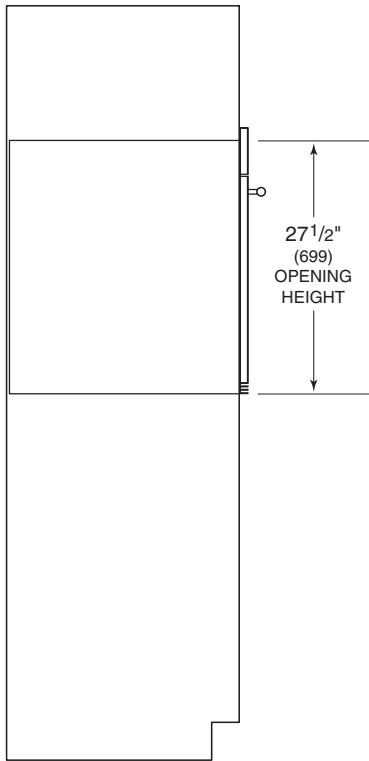

SIDE VIEW

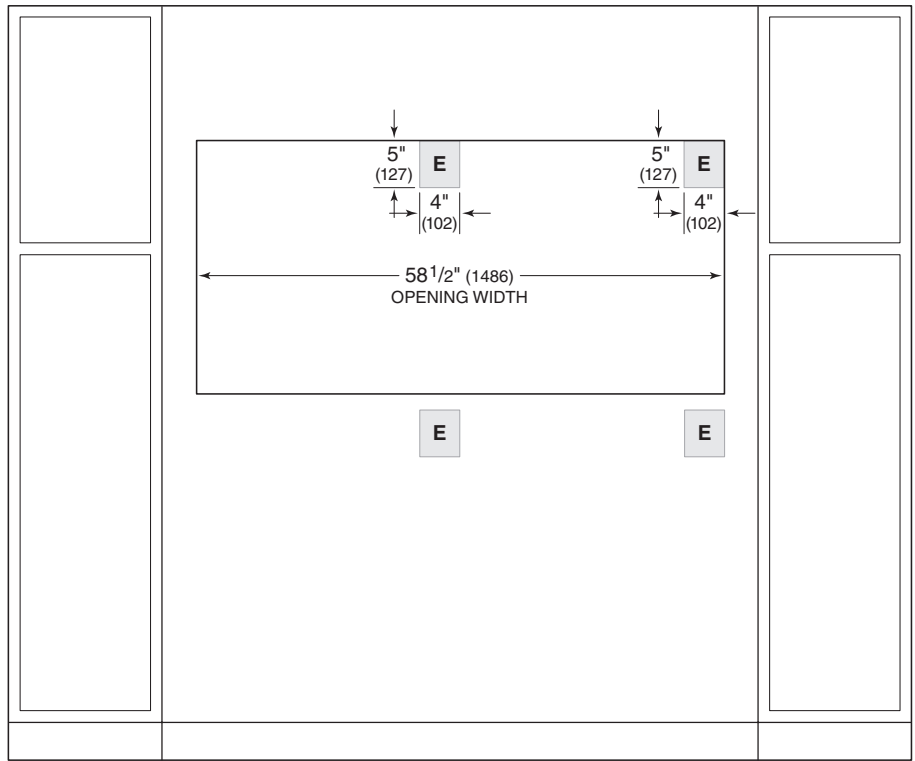

FRONT VIEW

*NOTE: Location of electrical supply within opening may require additional cabinet depth. A dual installation kit is required for this installation.*

**SPECIFICATIONS**

**30" M Series Oven**

**DUAL FLUSH INSET INSTALLATION**

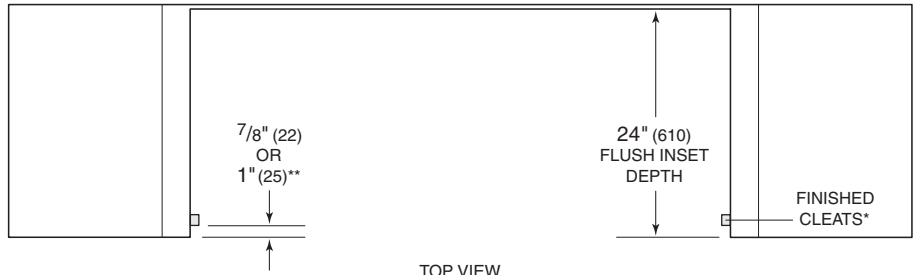

TOP VIEW

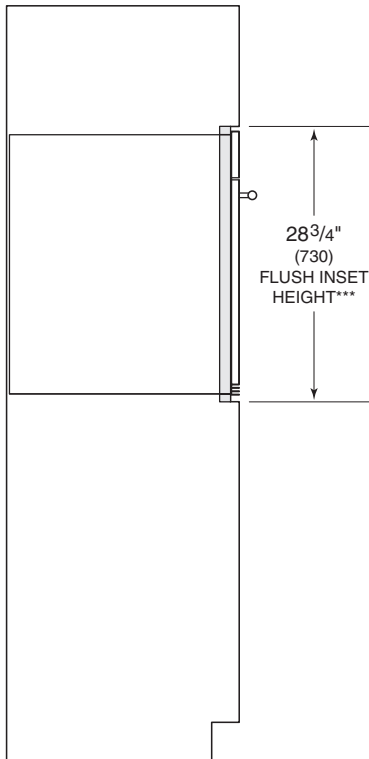

SIDE VIEW

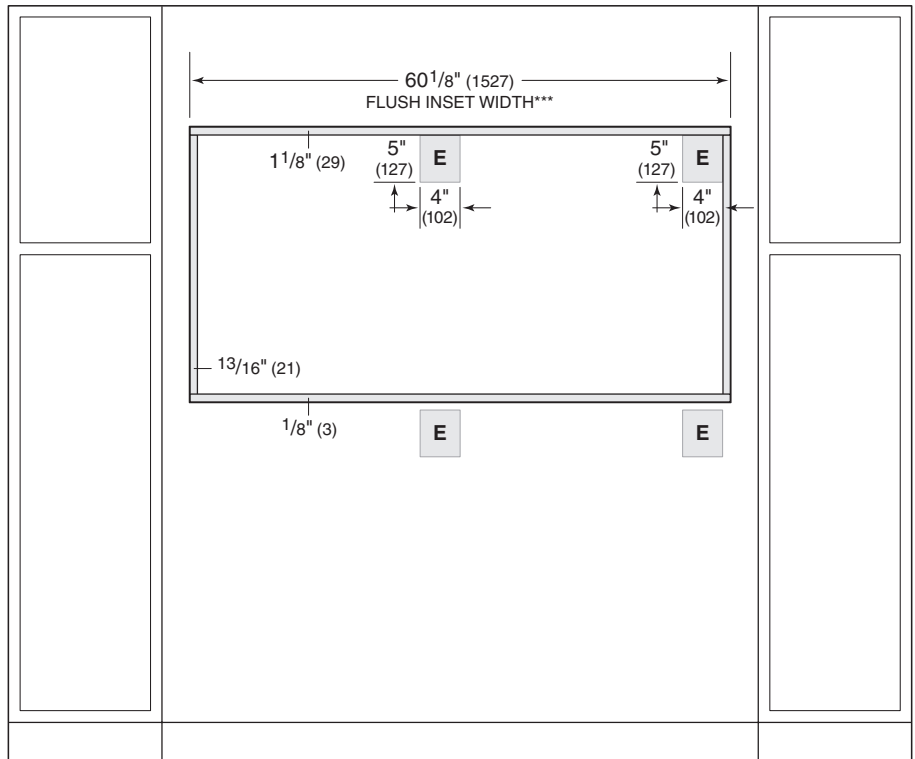

FRONT VIEW

\*1" (25) minimum depth. Shaded areas will be visible and should be finished to match cabinetry.

\*\*7/8" (22) for transitional, professional and contemporary stainless steel models and 1" (25) for contemporary black glass model.

\*\*\*Dimension provides minimum reveals.

NOTE: Location of electrical supply within opening may require additional cabinet depth. A dual installation kit is required for this installation.

## Preparation

Before moving the oven, protect any finished flooring and secure the oven door(s) closed to prevent damage.

Use an appliance dolly to move the oven near the opening. Place the appliance dolly on the side or back of the oven to prevent damage. Remove and recycle packing materials. Do not lift or carry the oven by the door handle.

## OVEN DOOR REMOVAL

To lighten the load, the oven door(s) can be removed. Remove only if necessary. Door removal should be done only by a certified installer or service technician.

To remove, open the door completely. Rotate both hinge latches forward to the open position, remove each screw closest to the hinge, then lift the door up and out. Refer to the illustration below.

To reinstall, insert the door hinges into the frame openings, then rotate the hinge latches to the closed position.

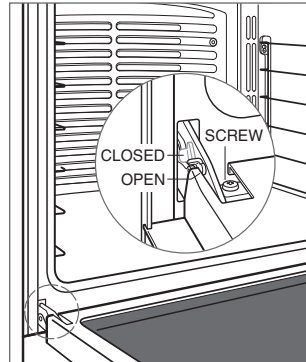

Oven door removal

## Electrical Connection

### **⚠ WARNING**

Verify power is disconnected from the electrical box before proceeding.

If the electrical supply is located in the opening, the electrical connection must be made prior to placing the oven in the opening. If the electrical supply is in an adjacent cabinet, the electrical connection can be made after placing the oven in the opening. The conduit on the back of the unit allows for a 3-wire or 4-wire installation.

- 1 Connect the black appliance wire to the black (L1) power supply.
- 2 Connect the red appliance wire to the red (L2) power supply.
- 3 Connect the bare appliance wire to the green/ground wire.
- 4 For a four-wire system, seal the white/neutral wire with a wire cap.

## Installation

Place the oven in the opening and slide into position. To ensure adequate depth for proper installation, the conduit must fit into the recessed area along the rear edge of the oven.

Locate the mounting hole in each side trim. Drill  $\frac{1}{16}$ " (2) pilot holes and install #6 x  $\frac{3}{4}$ " screws. Refer to the illustration below.

Remove and recycle packing materials including the white protective material behind each rack guide mounting location.

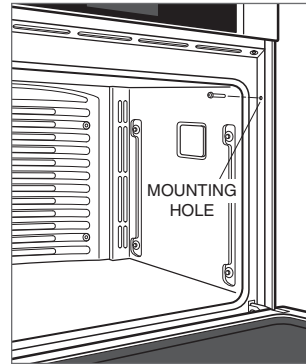

Mounting hole

### Troubleshooting

**IMPORTANT NOTE:** If the oven does not operate properly, follow these troubleshooting steps:

- Verify electrical power is supplied to the oven.
- Verify proper electrical connections.
- If the oven does not operate properly, contact Wolf Factory Certified Service. Do not attempt to repair the oven. Wolf is not responsible for service required to correct a faulty installation.

Sub-Zero, Sub-Zero & Design, Sub-Zero & Snowflake Design, Dual Refrigeration, The Living Kitchen, Great American Kitchens The Fine Art of Kitchen Design, Wolf, Wolf & Design, Wolf Gourmet, W & Design, red colored knobs, Cove, and Cove & Design are registered trademarks and service marks of Sub-Zero Group, Inc. and its subsidiaries. All other trademarks are property of their respective owners in the United States and other countries.

### Contenido

- 3 Horno de la serie M
- 4 Especificaciones
- 12 Instalación
- 14 Resolución de problemas

Las características y especificaciones están sujetas a cambios sin previo aviso. Visite [wolfappliance.com/specs](http://wolfappliance.com/specs) para obtener la información más actualizada.

### Aviso importante

Para garantizar que este producto se instale y opere de la forma más segura y eficiente posible, tome nota de los siguientes tipos de información resaltada en esta guía:

**AVISO IMPORTANTE** señala la información que es especialmente importante.

**PRECAUCIÓN** indica una situación en la que se pueden sufrir heridas leves o provocar daños al producto si no se siguen las instrucciones.

**ADVERTENCIA** indica peligro de que se produzcan heridas graves o incluso la muerte si no se siguen las precauciones.

**AVISO IMPORTANTE:** en toda esta guía, las dimensiones entre paréntesis son milímetros, a menos que se especifique lo contrario.

**AVISO IMPORTANTE:** guarde estas instrucciones para el inspector eléctrico local.



### Información del producto

La información importante del producto, incluido el modelo y número de serie de la unidad, se encuentra en la placa de datos del producto. La placa de datos se encuentra cerca de la moldura inferior. La puerta del horno debe estar abierta para ver la placa de datos. Consulte la siguiente ilustración.

Si necesita servicio, póngase en contacto con el centro de servicio autorizado de Wolf y tenga a la mano el modelo y número de serie de la unidad. Para obtener los datos del centro de servicio autorizado de Wolf más cercano o si tiene preguntas acerca de la instalación, visite la sección de Soporte y Servicio de nuestro sitio web, [wolfappliance.com](http://wolfappliance.com) o llame a la línea de atención al cliente de Wolf al 800-222-7820.

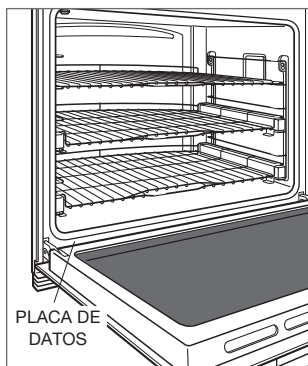

Ubicación de la placa de datos

### Requisitos de instalación

El horno se puede instalar en una aplicación estándar o empotrable. Si se instala una estufa sobre el horno, se requiere un espacio mínimo de 1/4" (6) entre las unidades. Es posible que la ubicación del suministro eléctrico al interior de la abertura del horno requiera de un gabinete de mayor profundidad. Consulte la tabla siguiente.

Dé el acabado a los bordes de la abertura. Pueden ser visibles cuando la puerta está abierta.

Para las instalaciones empotrables se requiere un margen mínimo de 1/8" (3) en todos los lados. Para asegurarse de tener un margen uniforme de 1/8" (3), cada esquina de la abertura debe tener exactamente 90°.

#### REQUISITOS DE INSTALACIÓN

SOPORTE DE LA BASE	MIN
Horno sencillo	250 lb (115 kg)
Horno doble	400 lb (181 kg)

#### SUPERPOSICIÓN DEL RIBETE

Parte superior	1" (25)
Parte inferior	0" (0)
Laterales	1 1/16" (18)

### INSTALACIÓN DOBLE

Se pueden instalar dos hornos 30" sencillo de la serie M, uno junto al otro, en una aplicación estándar o empotrable. Se requiere kit de instalación doble. Para mantener un flujo de aire adecuado, los hornos se deben instalar en una sola abertura. Cualquier elemento cosmético o estructural que se coloque entre los hornos obstruirá el flujo de aire y, por lo tanto, no se recomienda. Consulte las ilustraciones de las páginas siguientes.

El kit de instalación doble está disponible a través de un distribuidor autorizado de Wolf. Para obtener más información acerca de los distribuidores locales, visite la sección de salas de exposiciones de nuestro sitio web, [wolfappliance.com](http://wolfappliance.com).

## Instalación eléctrica

La instalación debe tener una conexión a tierra de conformidad con los códigos locales o, en ausencia de códigos locales, con el Código Nacional de Electricidad, ANSI/NFPA 70.

Coloque el suministro eléctrico a ras con la pared posterior y dentro del área sombreada que se muestra en la ilustración de las páginas siguientes para su instalación específica. Para facilitar la instalación, el suministro eléctrico para el horno se puede colocar en un gabinete adyacente al alcance del conducto. Utilice únicamente el conducto suministrado con este electrodoméstico.

El rendimiento puede verse comprometido si el suministro eléctrico es menor a 240 voltios.

El horno se entrega con un conducto con cableado consistente en dos conductores aislados para energía y un conductor desnudo para conexión a tierra. El diagrama de cableado que abarca el circuito de control viene con el horno.

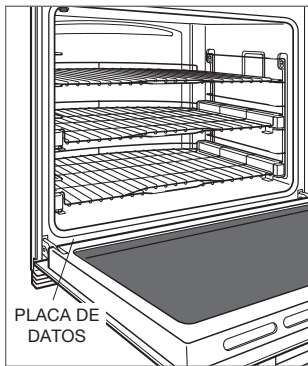

Ubicación de la placa de datos

### REQUISITOS ELÉCTRICOS—HORNO SENCILLO

Suministro eléctrico	Aterrizado, 240/208 VAC, 60 Hz
Servicio	Circuito dedicado de 30 amperes
Conducto	4' (1.2 m)
Total de amperes	22
Carga máxima conectada	5.4 kW

### REQUISITOS ELÉCTRICOS—HORNO DOBLE

Suministro eléctrico	Aterrizado, 240/208 VAC, 60 Hz
Servicio	Circuito dedicado de 50 amperes
Conducto	5' (1.5 m)
Total de amperes	45
Carga máxima conectada	10.8 kW

# ESPECIFICACIONES

## Horno sencillo de la serie M

### INSTALACIÓN ESTÁNDAR

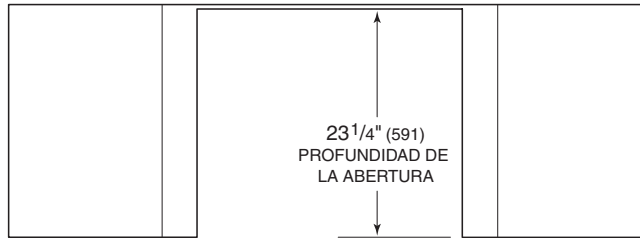

VISTA SUPERIOR



VISTA LATERAL

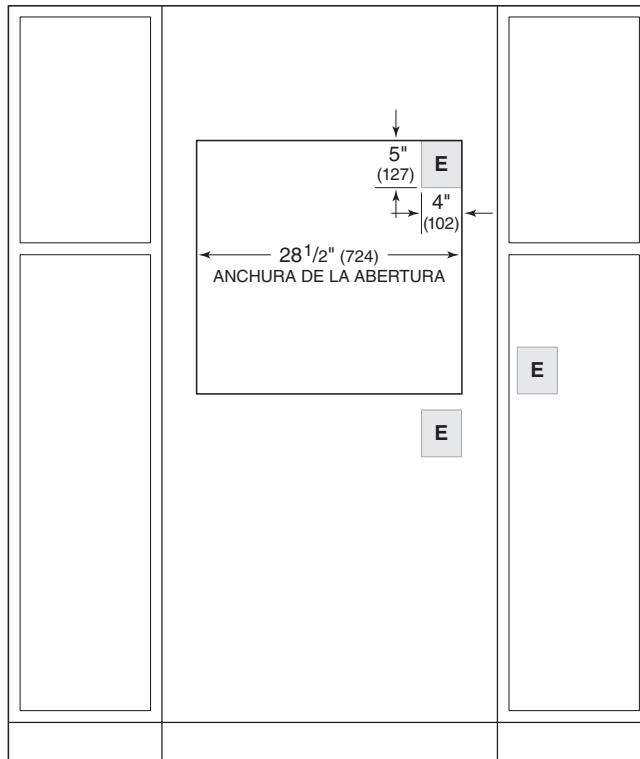

VISTA FRONTAL

NOTA: es posible que la ubicación del suministro eléctrico al interior de la abertura requiera de un gabinete de mayor profundidad.

# ESPECIFICACIONES

## Horno sencillo de la serie M

### INSTALACIÓN EMPOTRABLE

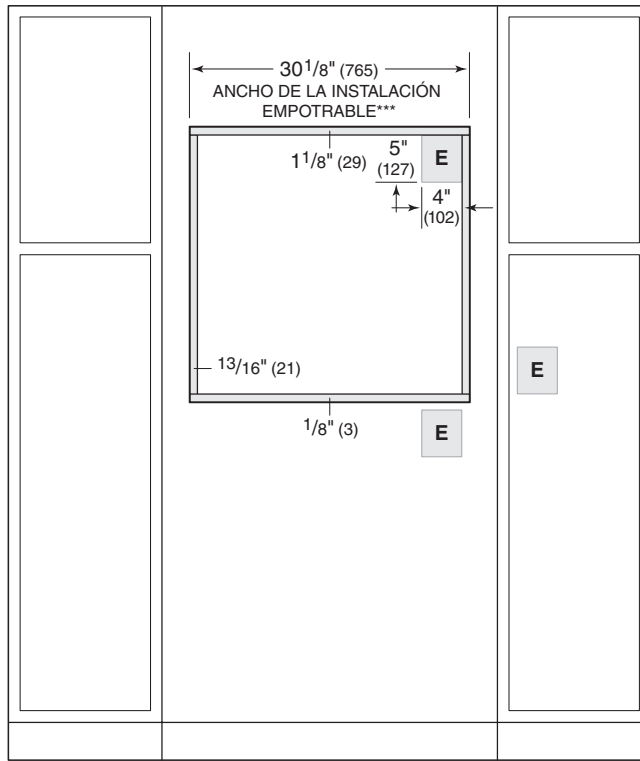
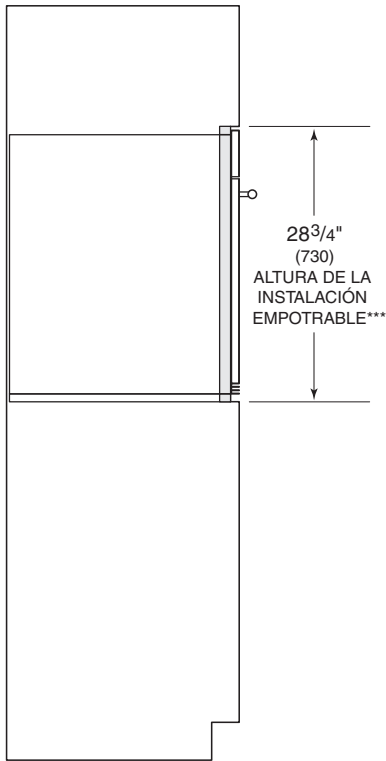
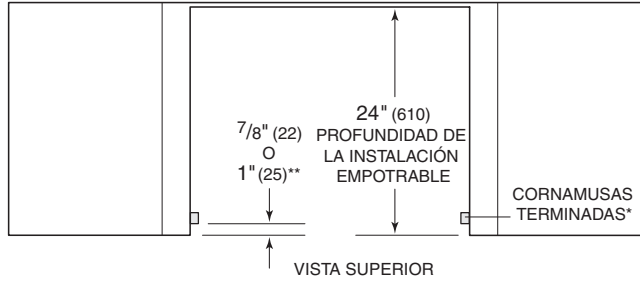

VISTA LATERAL

VISTA FRONTAL

\*1" (25) profundidad mínima. Las áreas sombreadas serán visibles y se les debe dar un acabado que combine con los gabinetes.

\*\*7/8" (22) para los modelos de transición, profesionales y contemporáneas de acero inoxidable y 1" (25) para el modelo de cristal negro contemporáneo.

\*\*\*Las dimensiones especifican los márgenes mínimos.

NOTA: es posible que la ubicación del suministro eléctrico al interior de la abertura requiera de un gabinete de mayor profundidad.

# ESPECIFICACIONES

## Horno doble de la serie M

### INSTALACIÓN ESTÁNDAR

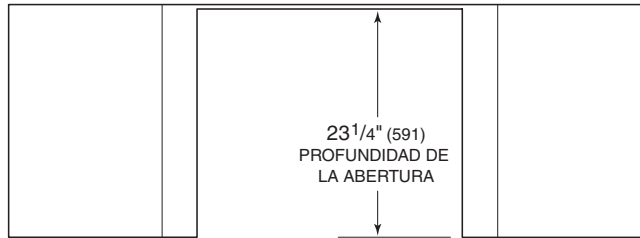

VISTA SUPERIOR

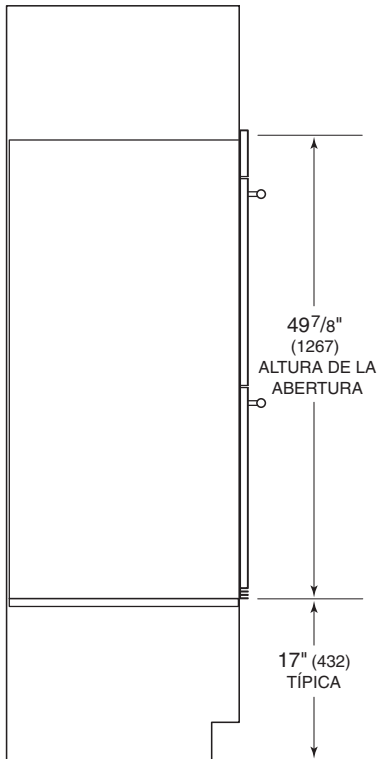

VISTA LATERAL

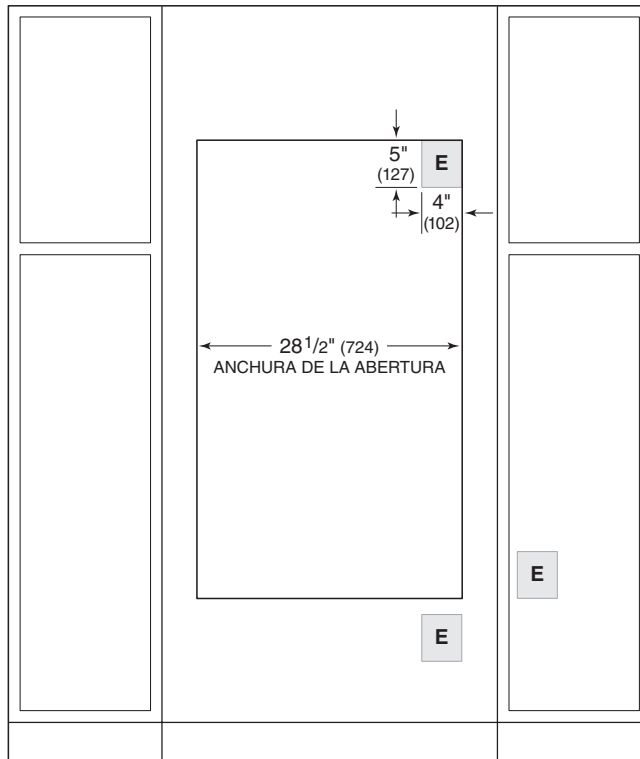

VISTA FRONTAL

NOTA: es posible que la ubicación del suministro eléctrico al interior de la abertura requiera de un gabinete de mayor profundidad.

# ESPECIFICACIONES

## Horno doble de la serie M

### INSTALACIÓN EMPOTRABLE

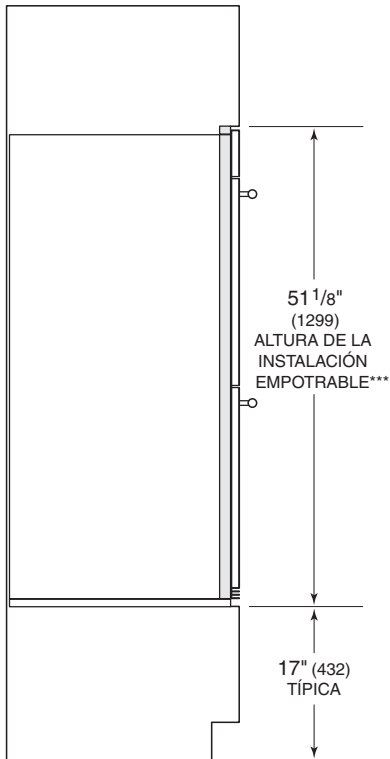
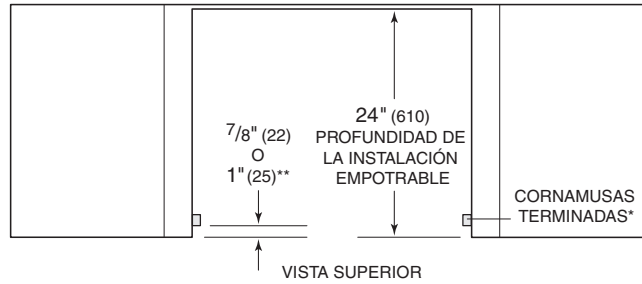

VISTA LATERAL

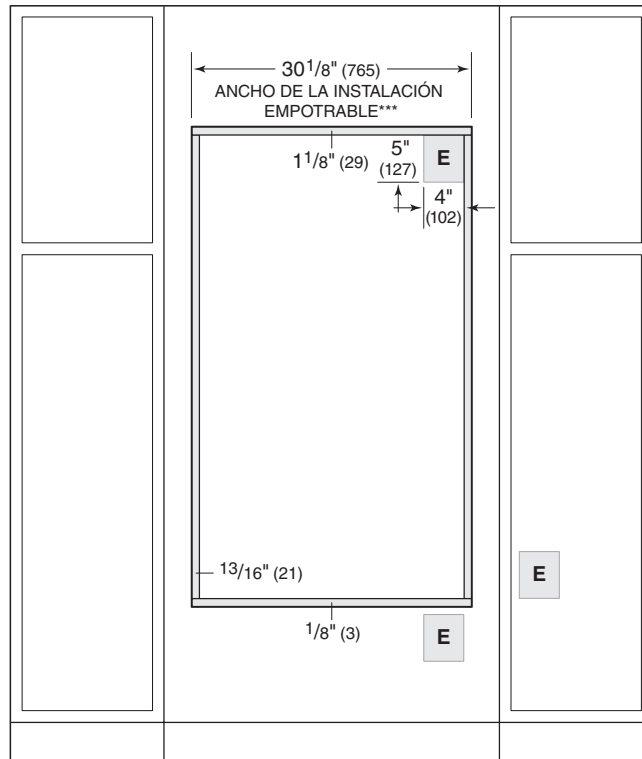

VISTA FRONTAL

\*1" (25) profundidad mínima. Las áreas sombreadas serán visibles y se les debe dar un acabado que combine con los gabinetes.

\*\*7/8" (22) para los modelos de transición, profesionales y contemporáneas de acero inoxidable y 1" (25) para el modelo de cristal negro contemporáneo.

\*\*\*Las dimensiones especifican los márgenes mínimos.

NOTA: es posible que la ubicación del suministro eléctrico al interior de la abertura requiera de un gabinete de mayor profundidad.

# ESPECIFICACIONES

## Dos hornos doble de la serie M

### INSTALACIÓN ESTÁNDAR

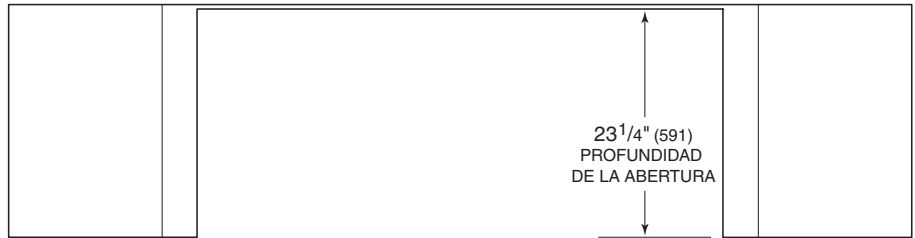

VISTA SUPERIOR



VISTA LATERAL

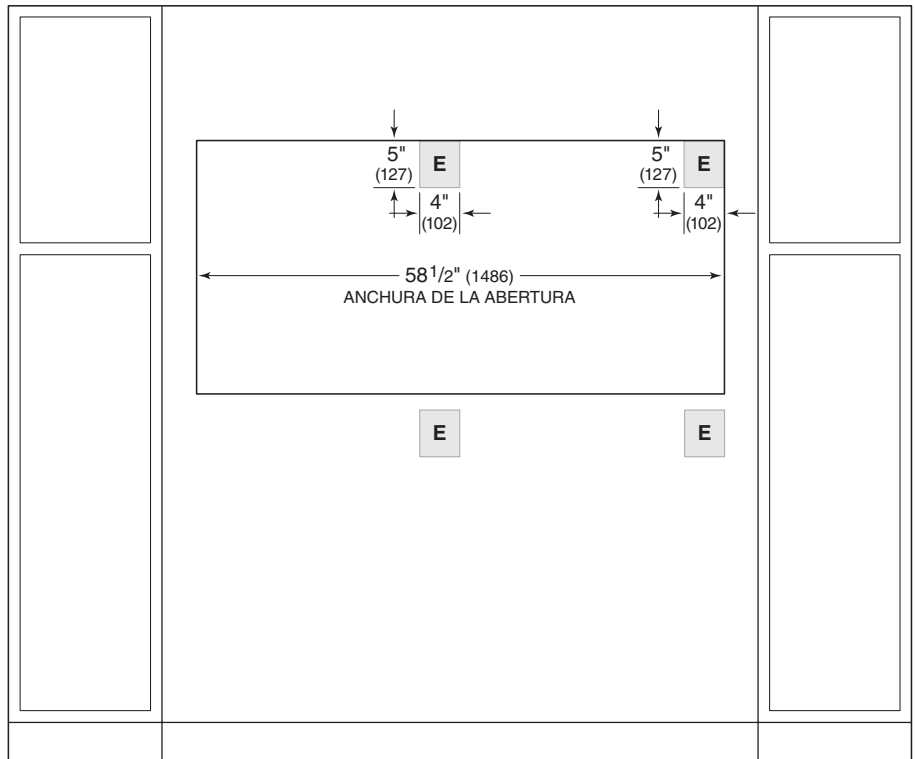

VISTA FRONTAL

NOTA: es posible que la ubicación del suministro eléctrico al interior de la abertura requiera de un gabinete de mayor profundidad.



Dos hornos doble de la serie M

INSTALACIÓN EMPOTRABLE

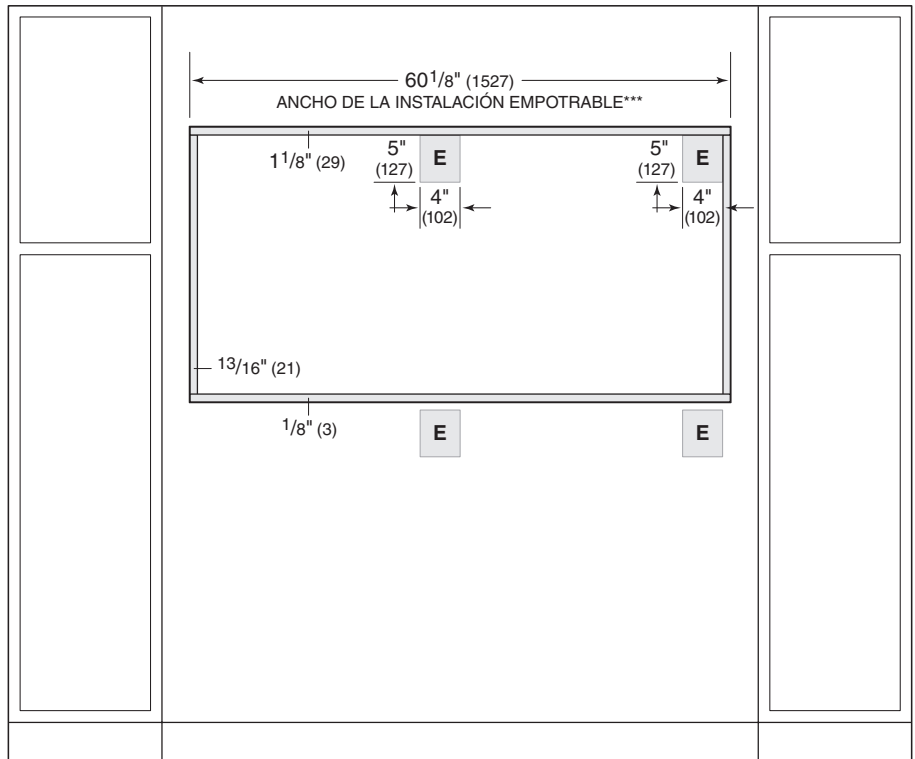
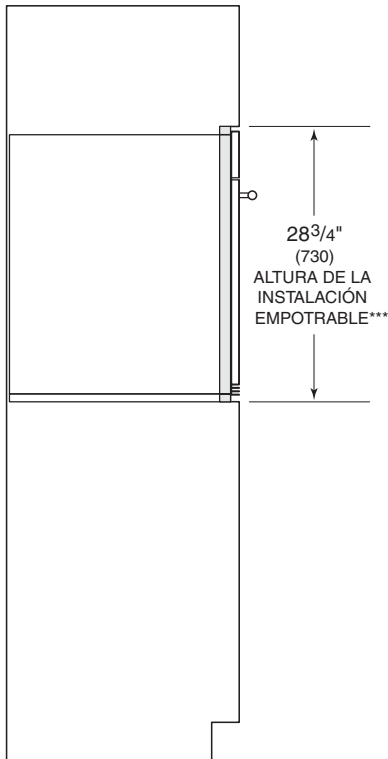
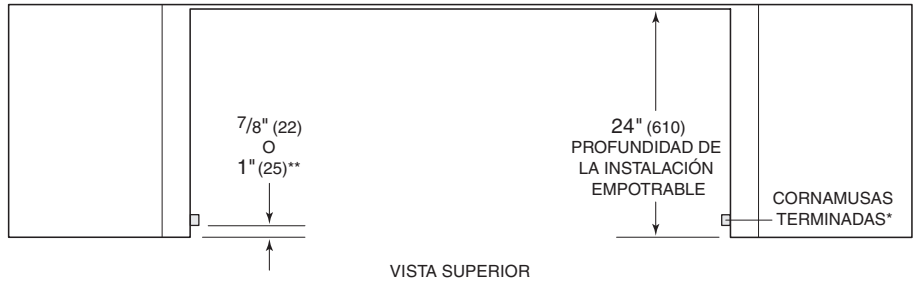

\*1" (25) profundidad mínima. Las áreas sombreadas serán visibles y se les debe dar un acabado que combine con los gabinetes.  
 \*\*7/8" (22) para los modelos de transición, profesionales y contemporáneas de acero inoxidable y 1" (25) para el modelo de cristal negro contemporáneo.  
 \*\*\*Las dimensiones especifican los márgenes mínimos.  
 NOTA: es posible que la ubicación del suministro eléctrico al interior de la abertura requiera de un gabinete de mayor profundidad.

## Preparación

Antes de mover el horno, proteja cualquier suelo acabado y asegúrese de que la(s) puerta(s) del horno esté(n) cerrada(s) para que no se dañe(n).

Utilice una plataforma rodante para mover la unidad cerca de la abertura. Para evitar daños, coloque la carretilla del electrodoméstico en el costado o en la parte posterior. Retire y recicle los materiales de embalaje. No utilice la manija de la puerta del horno para levantarlo ni transportarlo.

## CÓMO QUITAR LA PUERTA DEL HORNO

Para aligerar la carga, puede quitarse la puerta del horno. Quítela únicamente si es necesario. El proceso para quitar la puerta del horno solamente debe ser realizado por un instalador certificado o un técnico de servicio.

Para quitarla, abra la puerta completamente. Gire los pestillos de las dos bisagras hacia adelante a la posición abierta, quite los tornillos más cercanos a las bisagras, y a continuación levante la puerta hacia arriba y hacia afuera. Consulte la siguiente ilustración.

Para reinstalarla, inserte las bisagras de la puerta en las aberturas del marco y gire los pestillos de las bisagras hacia la posición de cerrado.

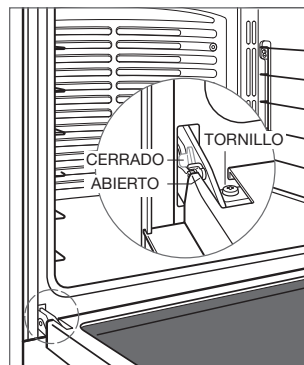

Cómo quitar la puerta del horno

## Conexión eléctrica

### ⚠ ADVERTENCIA

Verifique que la alimentación esté desconectada de la caja eléctrica antes de proceder.

Si el suministro eléctrico se ubica en la abertura, la conexión eléctrica debe hacerse antes de colocar la unidad en la abertura. Si el suministro eléctrico está en un gabinete anexo, la conexión eléctrica puede hacerse después de colocar la unidad en la abertura. El conducto en la parte posterior de la unidad permite una instalación de 3 cables o 4 cables.

- 1 Conecte el cable negro del electrodoméstico al cable negro (L1) del suministro eléctrico.
- 2 Conecte el cable rojo del electrodoméstico al cable rojo (L2) del suministro eléctrico.
- 3 Conecte el cable desnudo del electrodoméstico al cable verde de tierra.
- 4 En un sistema de cuatro cables, selle el cable blanco neutro con un tapón para cables.

## Instalación

Coloque el horno en la abertura y deslícelo a su posición. Para asegurarse de que tiene la profundidad adecuada para la correcta instalación, el conducto debe ajustarse en el área deprimida a lo largo del borde trasero del horno.

Ubique el orificio de montaje en la moldura de cada lado. Perfore orificios guía de  $\frac{1}{16}$ " (2) e instale tornillos #6 x  $\frac{3}{4}$ ". Consulte la siguiente ilustración.

Retire y recicle los materiales de empaque, incluyendo el material blanco de protección detrás de la ubicación de guía de montaje de cada rejilla.

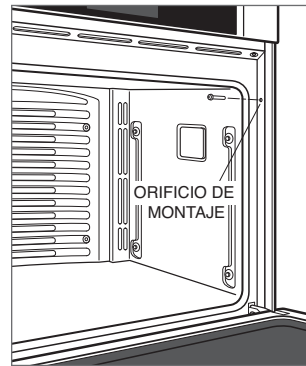

Ubicación de los orificios

### Resolución de problemas

**AVISO IMPORTANTE:** si el horno no funciona correctamente, siga estos pasos para resolver los problemas:

- Compruebe que el horno tiene corriente eléctrica.
- Compruebe que las conexiones eléctricas estén correctas.
- Si el horno no funciona correctamente, póngase en contacto con el centro de servicio autorizado de Wolf. No intente reparar el horno. Wolf no es responsable del servicio necesario para corregir una instalación defectuosa.

Sub-Zero, Sub-Zero & Design, Sub-Zero & Snowflake Design, Dual Refrigeration, The Living Kitchen, Great American Kitchens The Fine Art of Kitchen Design, Wolf, Wolf & Design, Wolf Gourmet, W & Design, red colored knobs, Cove, and Cove & Design son marcas registradas y marcas de servicio de Sub-Zero Group, Inc. y sus asociados. Todas las demás marcas registradas son propiedad de sus dueños respectivos en los Estados Unidos y otros países.

## Table des matières

- 3 Four de la série M
- 4 Spécifications
- 12 Installation
- 14 Dépannage

Les caractéristiques et les spécifications peuvent être modifiées en tout temps sans préavis. Visitez [wolfappliance.com/specs](http://wolfappliance.com/specs) pour obtenir les renseignements les plus récents.

## Remarque importante

Pour s'assurer que ce produit est installé et utilisé en toute sécurité et aussi efficacement que possible, prenez note des types de renseignements mis en évidence tout au long de ce guide :

**REMARQUE IMPORTANTE** met en évidence des renseignements qui sont particulièrement importants.

**MISE EN GARDE** indique une situation où une blessure mineure ou des dommages au produit peuvent se produire si les directives ne sont pas respectées.

**AVERTISSEMENT** décrit un danger qui peut causer une blessure grave ou la mort si les précautions ne sont pas respectées.

**REMARQUE IMPORTANTE** : tout au long de ce guide, les dimensions entre parenthèses sont en millimètres à moins d'indication contraire.

**REMARQUE IMPORTANTE** : conservez ces directives pour l'inspecteur en électricité local.

## Renseignements sur le produit

Des renseignements importants sur le produit, y compris les numéros de modèle et de série, se trouvent sur la plaque signalétique du produit. La plaque signalétique est située près du fond de la garniture. La porte du four doit être ouverte pour voir la plaque signalétique. Reportez-vous à l'illustration ci-dessous.

Si vous avez besoin de service, communiquez avec le service Wolf certifié par l'usine avec les numéros de modèle et de série. Pour obtenir le nom du centre de service Wolf certifié par l'usine le plus près de chez vous ou si vous avez des questions concernant l'installation, visitez la section Support et service de notre site Web, [wolfappliance.com](http://wolfappliance.com) ou appelez le service à la clientèle de Wolf au 800-222-7820.

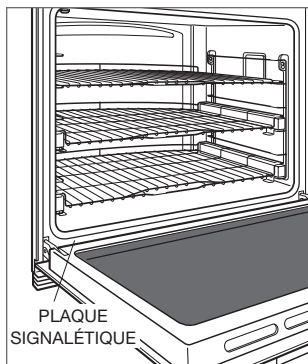

Emplacement de la plaque signalétique

### Exigences d'installation

Le four peut être installé dans une application standard ou à affleurement. Si une surface de cuisson sera installée au-dessus d'un four, un espace minimum de ¼ po (6) est requis entre les unités. L'emplacement de l'alimentation électrique dans l'ouverture du four peut exiger une profondeur d'armoire supplémentaire. Reportez-vous au tableau ci-dessous.

Finissez les rebords de l'ouverture. Ils peuvent être visibles lorsque la porte est ouverte.

Pour les applications à affleurement, un jeu minimum de 1/8 po (3) est requis de tous les côtés. Pour assurer l'obtention de jeux uniformes de 1/8 po (3), chaque coin de l'ouverture doit mesurer exactement 90°.

#### EXIGENCES D'INSTALLATION

SUPPORT DE BASE	MIN
Four simple	250 lb (115 kg)
Four double	400 lb (181 kg)

#### CHEVAUCHEMENT DE LA GARNITURE

Dessus	1 po (25)
Fond	0 po (0)
Côtés	1 <sup>1</sup> / <sub>16</sub> po (18)

### INSTALLATION DOUBLE

Deux fours 30 po simple de la série M peuvent être installés un à côté de l'autre dans une application standard ou à affleurement. Une trousse d'installation double est requise. Pour préserver un débit d'air approprié, les fours doivent être installés dans une seule ouverture. Tout matériau cosmétique ou structurel placé entre les fours empêchera le débit d'air et n'est pas recommandé. Reportez-vous aux illustrations sur les pages suivantes.

La trousse d'installation double est offerte par les dépositaires Wolf autorisés. Pour obtenir des renseignements sur le dépositaire local, visitez la section salle d'exposition de notre site Web, [wolfappliance.com](http://wolfappliance.com).



## Électricité

L'installation doit être mise à la terre électriquement conformément aux codes locaux ou, en l'absence de codes locaux, au code national de l'électricité, ANSI/NFPA 70.

Placez l'alimentation électrique à égalité avec le mur arrière et à l'intérieur de la zone ombragée indiquée dans l'illustration pour votre installation précise se trouvant sur les pages suivantes. Pour faciliter l'installation, l'alimentation électrique du four peut être placée dans une armoire adjacente à portée de la canalisation. Utilisez seulement la canalisation fournie avec cet appareil.

La performance peut être compromise si l'alimentation électrique est inférieure à 240 volts.

Le four est fourni avec une canalisation composée de deux fils conducteurs chargés isolés et d'un conducteur nu mis à la terre. Le diagramme de câblage couvrant le circuit de contrôle est fourni avec le four.

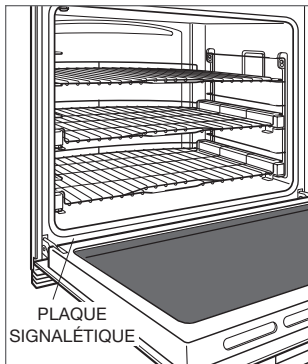

Emplacement de la plaque signalétique

### EXIGENCES ÉLECTRIQUES – FOUR SIMPLE

Alimentation électrique	mise à la terre, 240/208 volts CA, 60 Hz
Service	circuit dédié de 30 ampères
Canalisation	4 pi (1,2 m)
Intensité électrique	22
Charge max de connexion	5,4 kW

### EXIGENCES ÉLECTRIQUES – FOUR DOUBLE

Alimentation électrique	mise à la terre, 240/208 volts CA, 60 Hz
Service	circuit dédié de 50 ampères
Canalisation	5 pi (1,5 m)
Intensité électrique	45
Charge max de connexion	10,8 kW

# SPÉCIFICATIONS

## Four simple de la série M

### INSTALLATION STANDARD

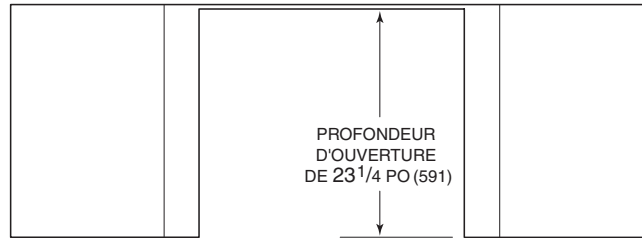

PROFONDEUR  
D'OUVERTURE  
DE  $23\frac{1}{4}$  PO (591)

VUE DE DESSUS

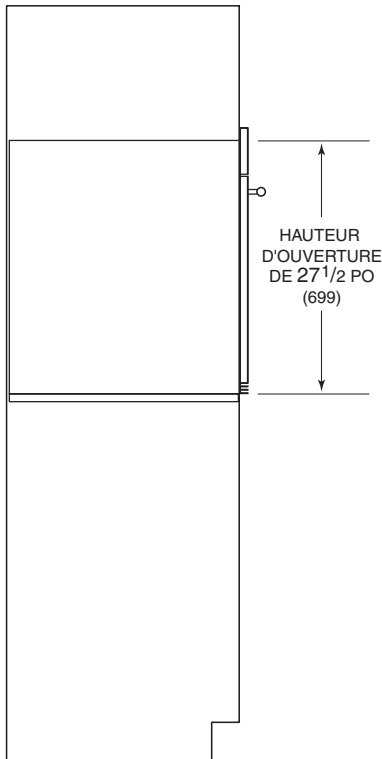

HAUTEUR  
D'OUVERTURE  
DE  $27\frac{1}{2}$  PO  
(699)

VUE DE PROFIL

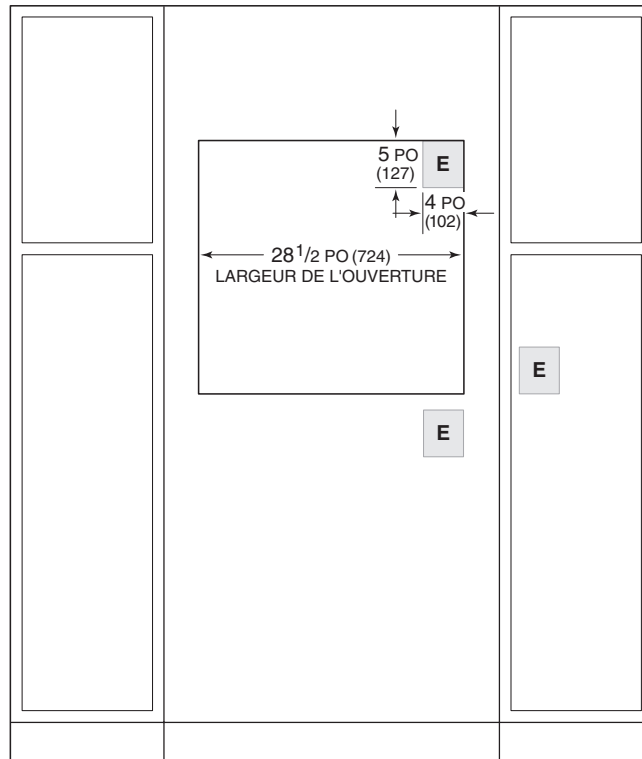

5 PO (127) E  
4 PO (102)  
 $28\frac{1}{2}$  PO (724)  
LARGEUR DE L'OUVERTURE

VUE DE FACE

*REMARQUE : l'emplacement de l'alimentation électrique dans l'ouverture peut exiger une profondeur d'armoire supplémentaire.*

# SPÉCIFICATIONS

## Four simple de la série M

### INSTALLATION À AFFLEUREMENT

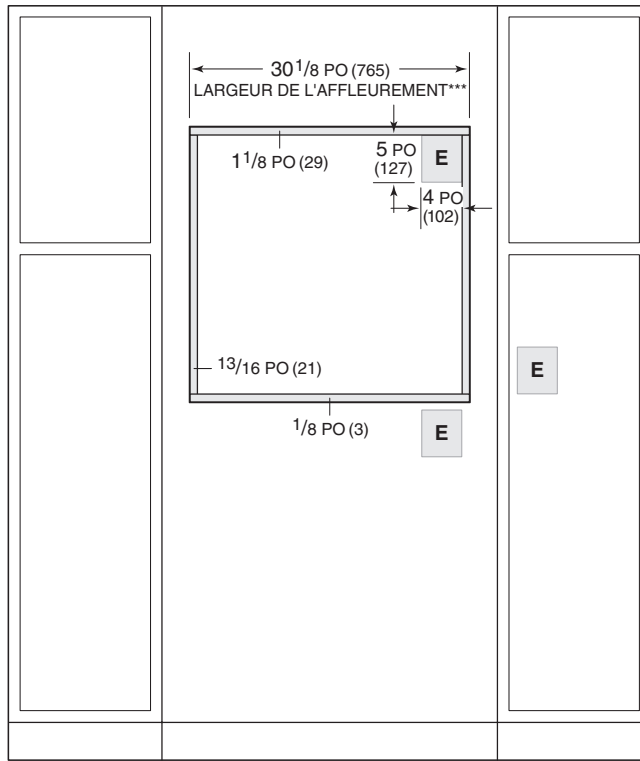
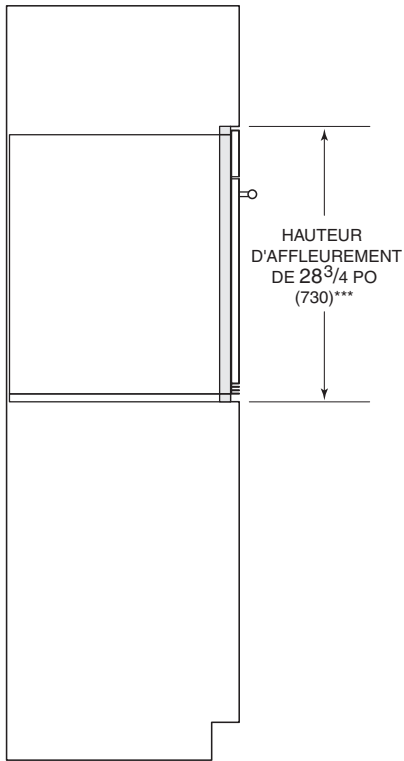
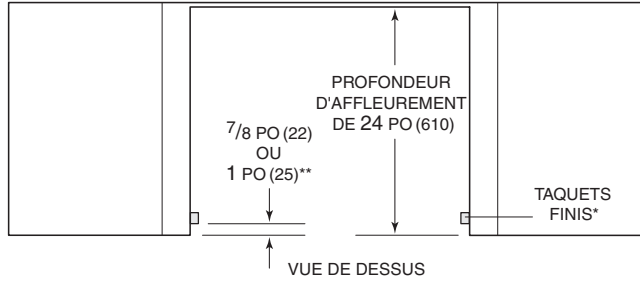

VUE DE PROFIL

VUE DE FACE

\*Profondeur minimale de 1 po (25). Les zones ombragées seront visibles et doivent être finies pour s'agencer avec les armoires.

\*\*7/8 po (22) pour les modèles de transition, professionnels et contemporaine en acier inoxydable et 1 po (25) pour le modèle contemporain de verre noir.

\*\*\*Les dimensions fournissent des jeux minimums.

REMARQUE : l'emplacement de l'alimentation électrique dans l'ouverture peut exiger une profondeur d'armoire supplémentaire.

# SPÉCIFICATIONS

## Four double de la série M

### INSTALLATION STANDARD

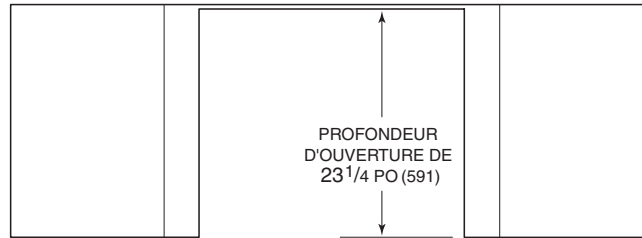

VUE DE DESSUS

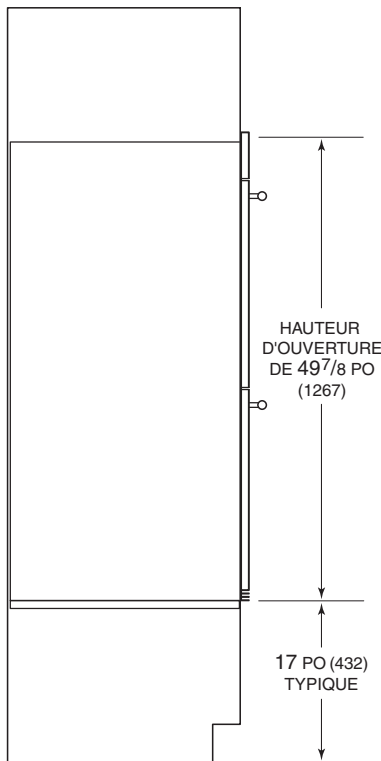

VUE DE PROFIL

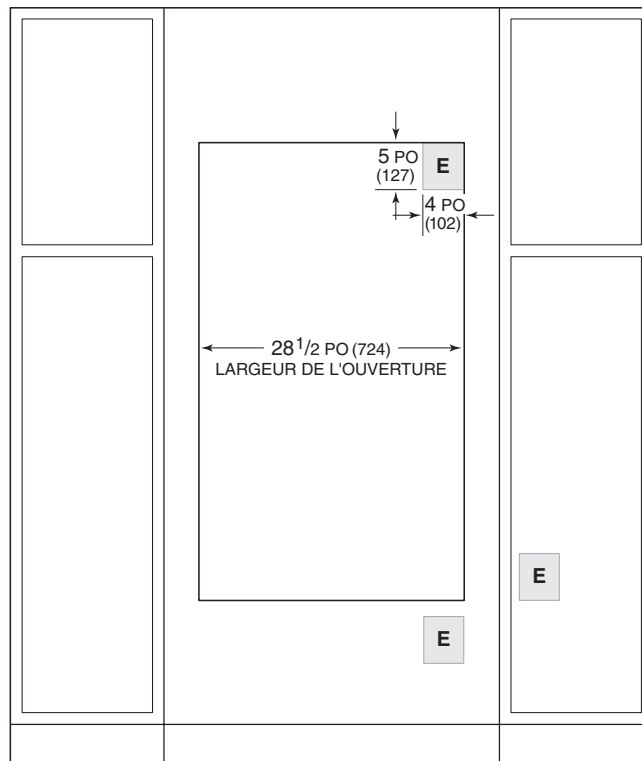

VUE DE FACE

*REMARQUE : l'emplacement de l'alimentation électrique dans l'ouverture peut exiger une profondeur d'armoire supplémentaire.*

# SPÉCIFICATIONS

## Four double de la série M

### INSTALLATION À AFFLEUREMENT

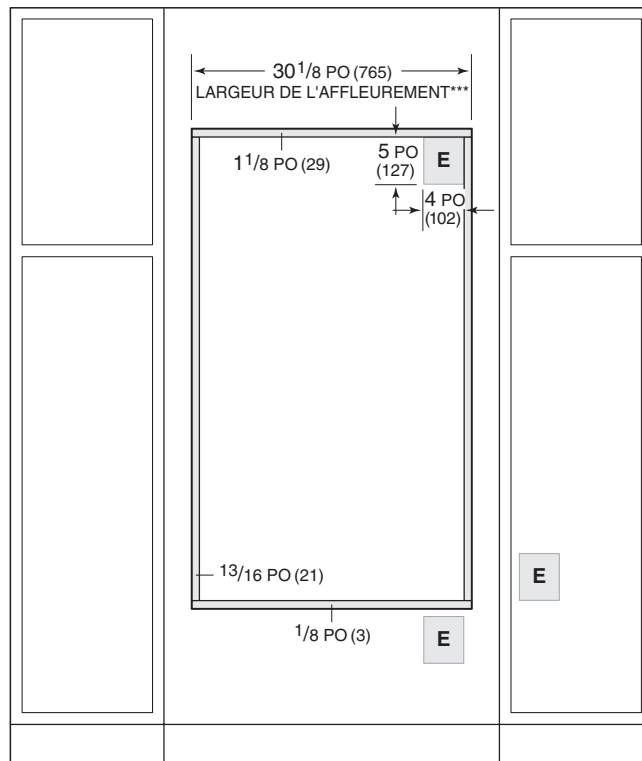
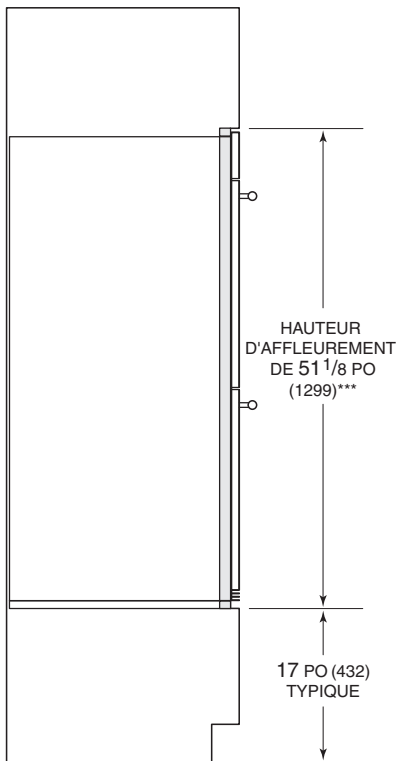
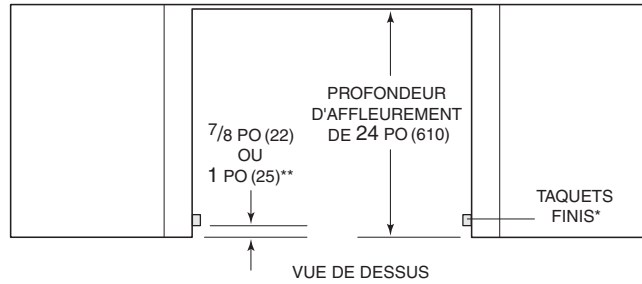

VUE DE PROFIL

VUE DE FACE

\*Profondeur minimale de 1 po (25). Les zones ombragées seront visibles et doivent être finies pour s'agencer avec les armoires.

\*\*7/8 po (22) pour les modèles de transition, professionnels et contemporaine en acier inoxydable et 1 po (25) pour le modèle contemporain de verre noir.

\*\*\*Les dimensions fournissent des jeux minimums.

REMARQUE : l'emplacement de l'alimentation électrique dans l'ouverture peut exiger une profondeur d'armoire supplémentaire.

# SPÉCIFICATIONS

## Deux fours de la série M

### INSTALLATION STANDARD



VUE DE DESSUS

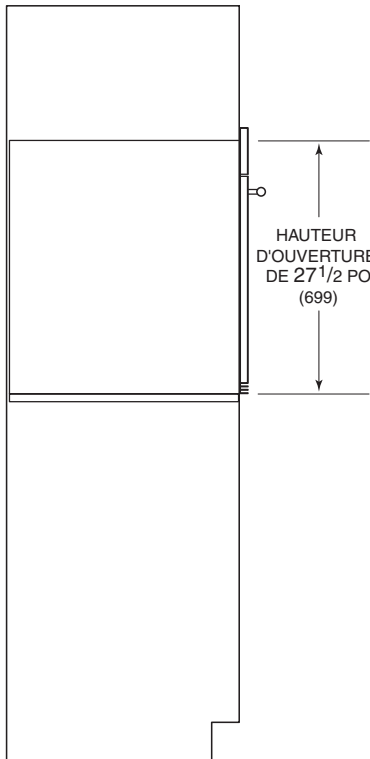

VUE DE PROFIL

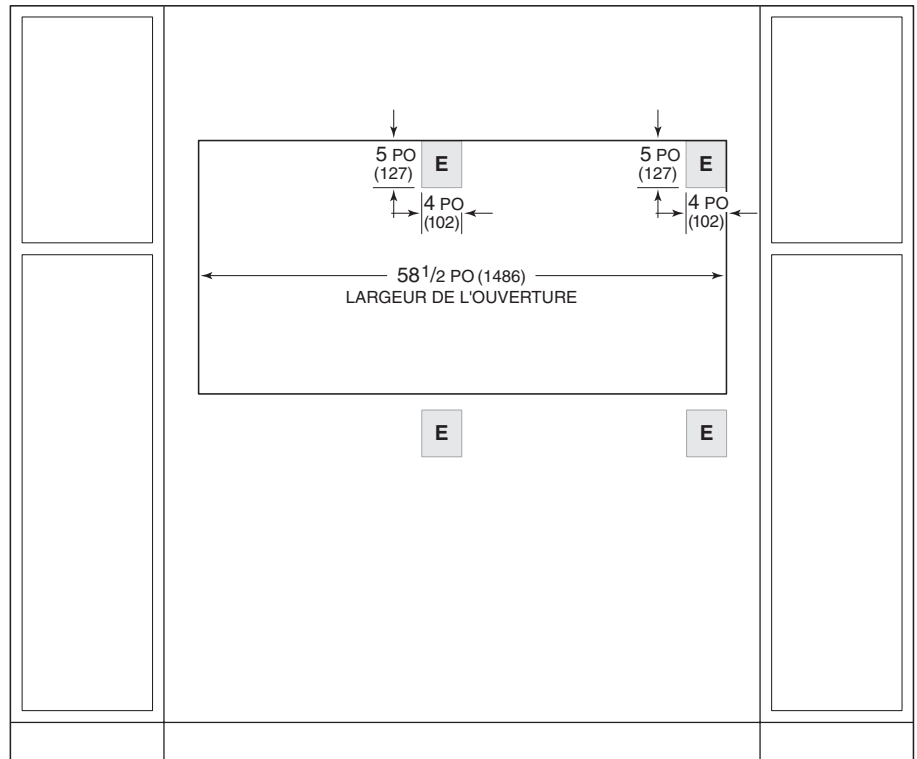

VUE DE FACE

*REMARQUE : l'emplacement de l'alimentation électrique dans l'ouverture peut exiger une profondeur d'armoire supplémentaire.*

# SPÉCIFICATIONS

## Deux fours de la série M

### INSTALLATION À AFFLEUREMENT

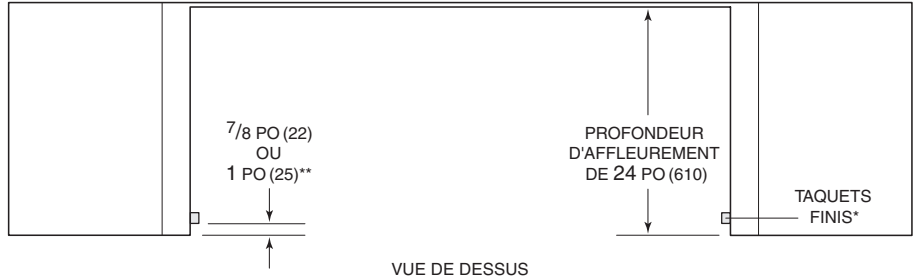

VUE DE DESSUS

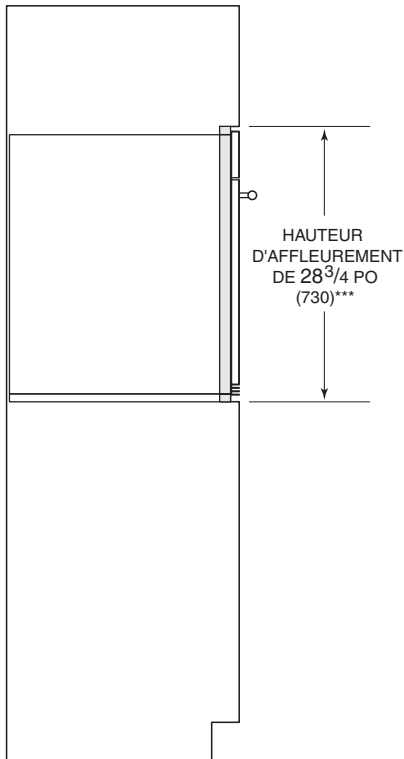

VUE DE PROFIL

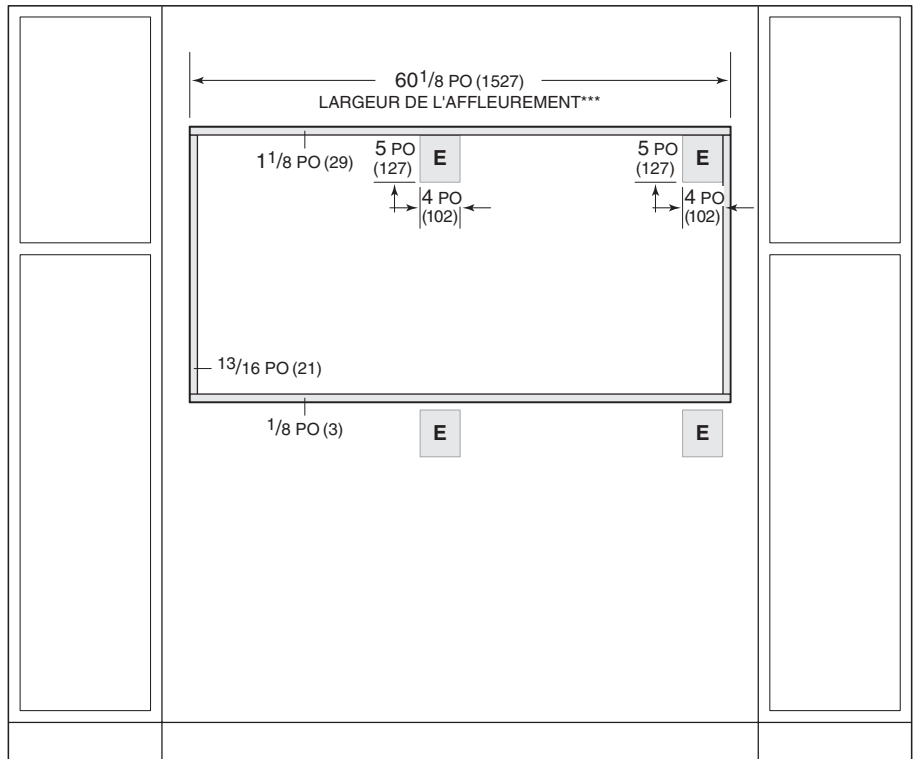

VUE DE FACE

\*Profondeur minimale de 1 po (25). Les zones ombragées seront visibles et doivent être finies pour s'agencer avec les armoires.

\*\*7/8 po (22) pour les modèles de transition, professionnels et contemporaine en acier inoxydable et 1 po (25) pour le modèle contemporain de verre noir.

\*\*\*Les dimensions fournissent des jeux minimums.

REMARQUE : l'emplacement de l'alimentation électrique dans l'ouverture peut exiger une profondeur d'armoire supplémentaire.

### Préparation

Avant de déplacer le four, protégez tout plancher fini et fixez la (les) porte(s) du four en position fermée pour éviter tout dommage.

Utilisez un chariot à appareil pour déplacer l'unité près de l'ouverture. Placez le chariot à appareil sur le côté et l'arrière pour éviter tout dommage. Retirez et recyclez les matériaux d'emballage. Ne soulevez pas et ne transportez pas le four par la poignée de porte.

### RETRAIT DE LA PORTE DU FOUR

Pour alléger la charge, la (les) porte(s) du four peut (peuvent) être retirée(s). Procédez au retrait seulement si cela est nécessaire. Le retrait de la porte doit être effectué par un technicien de service ou un installateur qualifiés.

Pour la retirer, ouvrez la porte complètement. Pivotez les deux loquets de charnière vers l'avant en position ouverte, retirez chaque vis située la plus près de la charnière, puis soulevez la porte vers le haut et l'extérieur. Reportez-vous à l'illustration ci-dessous.

Pour réinstaller, insérez les charnières de porte dans les ouvertures du cadre, puis pivotez les loquets de charnière en position fermée.

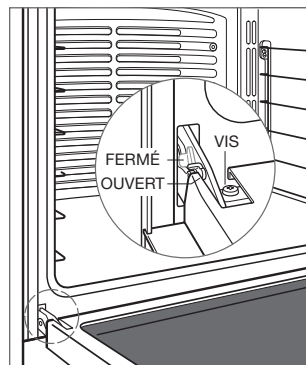

Retrait de la porte du four



## Connexion électrique

### ⚠ AVERTISSEMENT

Assurez-vous que le courant est coupé à partir du coffret électrique avant de procéder.

Si l'alimentation électrique est située dans l'ouverture, la connexion électrique doit être effectuée avant de placer l'unité dans l'ouverture. Si l'alimentation électrique est située dans une armoire adjacente, la connexion électrique doit être effectuée avant de placer l'unité dans l'ouverture. La canalisation située à l'arrière de l'unité permet une installation à trois ou quatre fils.

- 1 Reliez le fil d'appareil noir au fil d'alimentation noir (L1).
- 2 Reliez le fil d'appareil rouge au fil d'alimentation rouge (L2).
- 3 Reliez le fil d'appareil nu au fil de mise à la terre/vert.
- 4 Pour les systèmes à quatre fils, scellez le fil blanc/neutre avec un muselet.

## Installation

Placez le four dans l'ouverture et glissez-le en position. Pour obtenir une profondeur adéquate pour l'installation, la canalisation doit pouvoir être insérée dans la zone encastrée le long du rebord arrière du four.

Repérez le trou de montage dans chaque garniture latérale. Percez des avant-trous de  $\frac{1}{16}$  po (2) et installez des vis n°6 x  $\frac{3}{4}$  po. Reportez-vous à l'illustration ci-dessous.

Retirez et recyclez les matériaux d'emballage, y compris le matériau protecteur blanc derrière chaque emplacement de montage du guide de grille.

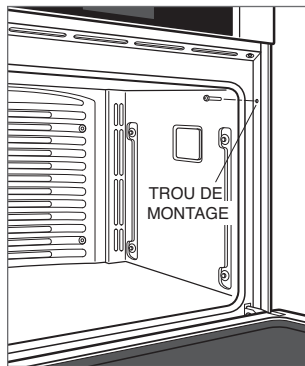

Emplacement du trou

### Dépannage

**REMARQUE IMPORTANTE** : si le four ne fonctionne pas correctement, suivez les étapes de dépannage suivantes :

- Vérifiez l'alimentation électrique du four.
- Vérifiez les connexions électriques.
- Si le four ne fonctionne pas correctement, communiquez avec le centre service Wolf certifié par l'usine. Ne tentez pas de réparer le four. Wolf n'est pas responsable du service requis pour corriger une installation défectueuse.

Sub-Zero, Sub-Zero & Design, Sub-Zero & Snowflake Design, Dual Refrigeration, The Living Kitchen, Great American Kitchens The Fine Art of Kitchen Design, Wolf, Wolf & Design, Wolf Gourmet, W & Design, les boutons de couleur rouge, Cove et Cove & Design sont des marques déposées et de service de Sub-Zero Group, Inc. et ses filiales. Toutes les autres marques de commerce appartiennent à leurs propriétaires respectifs aux États-Unis et dans d'autres pays.



WOLF APPLIANCE, INC. P.O. BOX 44848 MADISON, WI 53744 WOLFAPPLIANCE.COM 800.222.7820

9008330 REV-B

3/2020

